

Miele



en Operating Instructions Canister Vacuum Cleaner
fr Mode d'emploi Aspirateur chariot
es Instrucciones operativas Aspiradora de contenedor

SKCE0
SKRE0

HS16

M.-Nr. 10 609 775

en	3
fr	27
es	55

IMPORTANT SAFETY INSTRUCTIONS	4
Appliance description	12
Caring for the environment	14
References to illustrations	15
Connection	15
Using the accessories supplied	16
Use	17
Parking, transport and storage	18
Maintenance	18
Emptying the dust container	18
Cleaning the dust container	19
Cleaning the filter frame	19
Cleaning the fine dust filter.....	19
Starting the ComfortClean self-cleaning function manually	19
Replacing the thread catchers	20
Cleaning and care	20
Frequently Asked Questions	21
Frequently asked questions	23
Cleaning the pre-filter	23
Cleaning the fine dust filter manually	23
Customer Service	23
Contact in case of fault	23
Warranty	24
Optional accessories	24
LIMITED WARRANTY - VACUUM CLEANERS USA	26

en - IMPORTANT SAFETY INSTRUCTIONS

READ ALL INSTRUCTIONS BEFORE USING THIS APPLIANCE

This vacuum cleaner complies with all current local and national safety requirements. Improper use can lead to personal injury and damage to property.

Please read the operating instructions before using the vacuum cleaner for the first time. They contain important information on the safety, use, and maintenance of the vacuum cleaner. This prevents both personal injury and damage to the appliance.

Miele expressly and strongly advises that you read and follow the instructions in the “Connection” chapter as well as the IMPORTANT SAFETY INSTRUCTIONS.

Miele cannot be held liable for injury or damage caused by non-compliance with these instructions.

Keep these operating instructions in a safe place and pass them on to any future user.

Always disconnect the vacuum cleaner from the power supply when you have finished using it, before changing any accessories, as well as for maintenance work, cleaning, and troubleshooting. Remove the plug from the electrical socket.

en - IMPORTANT SAFETY INSTRUCTIONS

Correct use

- ▶ This vacuum cleaner is intended for cleaning flooring in domestic households and similar residential environments. This vacuum cleaner is not suitable for use on construction sites.
- ▶ This vacuum cleaner is not intended for outdoor use.
- ▶ This vacuum cleaner is intended for use at altitudes of up to 13,000 ft (4000 m) above sea level.
- ▶ This vacuum cleaner can be used for all normal cleaning of carpets, rugs and hard flooring.
- ▶ The vacuum cleaner must only be used to vacuum dry floor surfaces. Do not vacuum people or animals. Any other types of use, modifications, or alterations are not permitted.
- ▶ People with reduced physical, sensory, or mental capabilities, or lack of experience or knowledge, who are unable to use the vacuum cleaner safely, may only use the vacuum cleaner if they are supervised while using it or have been shown how to use it in a safe way and understand and recognize the consequences of incorrect operation.
- ▶ Use only as described in this manual.
Use only manufacturer's recommended attachments.

en - IMPORTANT SAFETY INSTRUCTIONS

Safety with children

- ▶ Danger of suffocation! Ensure that any plastic wrappings, bags, etc. are disposed of safely and kept out of the reach of children.
- ▶ Children must be kept away from the vacuum cleaner unless they are constantly supervised.
- ▶ Do not allow the vacuum cleaner to be used as a toy. Close attention is necessary when used near children.

WARNING

To reduce the risk of fire, electric shock or injury:

- ▶ Check the voltage rating of the vacuum cleaner before connecting the power cord to an electrical outlet. Your power source should correspond with the voltage rating plate located on the underside of the vacuum. Use only household AC outlets. Never use DC power sources. If you are not sure of your home's voltage supply, consult a qualified electrician. Connecting the vacuum cleaner to a higher voltage than indicated in these instructions may result in damage to the vacuum cleaner or injury.
- ▶ To reduce the risk of electric shock, this appliance has a polarized plug (one blade is wider than the other.) This plug will fit in a polarized outlet only one way. If the plug does not fit fully in the outlet, reverse the plug. If it still does not fit, contact a qualified electrician to install the proper outlet. Do not alter the plug in any way.

en - IMPORTANT SAFETY INSTRUCTIONS

Technical safety

- ▶ Before using the vacuum cleaner and its accessories, check for any visible signs of damage. Do not use a damaged appliance.
- ▶ Compare the connection data on the data plate of the vacuum cleaner (voltage and frequency) with that of the electricity supply. This data must match exactly. Without modifications, the vacuum cleaner is suited for 50 Hz or 60 Hz.
- ▶ The electrical outlet must be rated at 15 Amps.
- ▶ Temporary or permanent operation on an autonomous power supply system or a power supply system that is not synchronized with the grid power supply (e.g., island networks, back-up systems) is possible. A prerequisite for operation is that the power supply system complies with national and local codes.

The function and operation of the protective measures provided in the domestic electrical installation and in this Miele product must also be maintained in isolated operation or in operation that is not synchronized with the grid power supply, or these measures must be replaced by equivalent measures in the installation.

- ▶ Repairs should only be performed by an authorized service agent in accordance with national and local safety regulations. Unauthorized repairs could cause injury or machine damage. Otherwise the warranty may be void.

en - IMPORTANT SAFETY INSTRUCTIONS

- ▶ Do not pull or carry the vacuum cleaner by the power cord, and be careful not to damage the cord when withdrawing the plug from the socket. Keep the cord away from sharp edges and do not let it get pinched, for example, under a door. Avoid running the vacuum cleaner over the cord. This could damage the cord, plug or socket. The appliance must not be used if any of these have suffered damage.
- ▶ Do not use the vacuum cleaner if the power cord is damaged. If the power cord is damaged it must be replaced together with the cord reel. For safety reasons this must only be done by Miele Service or a Miele authorized service technician.
- ▶ Repairs should only be carried out by a Miele-authorized service technician. Repairs and other work by unqualified persons can cause considerable danger to users.
- ▶ Miele can only guarantee the safety of the appliance when genuine Miele replacement parts are used. Faulty components should only be replaced with genuine Miele parts.
- ▶ The packaging material protects the vacuum cleaner from transport damage. We recommend you keep the packaging for transport purposes.

en - IMPORTANT SAFETY INSTRUCTIONS

Proper use

- ▶ Do not use the vacuum cleaner without the dust container, pre-filter, fine dust container and fine dust filter fitted.
- ▶ Do not use with damaged cord or plug.
If appliance is not working as it should, has been dropped, damaged, left outdoors, or dropped into water, return it to a service center.
- ▶ Do not put any object into openings. Do not use with any opening blocked; keep free of dust, lint, hair, and anything that may reduce air flow.
- ▶ Do not vacuum up anything which has been burning or smoking, e.g., cigarettes, ashes or hot ash, whether glowing or apparently extinguished.
- ▶ Do not use the vacuum cleaner to vacuum up any water, liquid or damp dirt. Wait until any freshly cleaned or shampooed rugs or carpets are completely dry before attempting to vacuum.
- ▶ Do not use the vacuum cleaner to vacuum toner dust. Toner, such as that used in printers and photocopiers, can conduct electricity.
- ▶ Do not vacuum up any flammable or combustible liquids or gases and do not vacuum in areas where such substances are stored.
- ▶ Do not vacuum at head height and do not let the suction get anywhere near a person's head.

en - IMPORTANT SAFETY INSTRUCTIONS

- ▶ Keep hair, loose clothing, fingers, and all part of body away from openings and moving parts.
- ▶ Use extra care when cleaning on stairs.

Cleaning

- ▶ Do not immerse the vacuum cleaner or any accessories supplied with it in water.
- ▶ Clean only with a dry cloth or slightly damp cloth when disconnected from the power supply. Exception:
 - Dust container / fine dust container: only clean these parts with water and a small amount of liquid dish soap, then dry carefully.
 - Fine dust filter: do not clean the inside of the fine dust filter. Rinse the outside under running cold water. Do not use soap. Do not use any sharp or pointed objects and do not brush the fine dust filter. After cleaning, leave the fine dust filter to dry for a minimum of 24 hours before placing it back in the fine dust container.
 - Pre-filter / filter frame: clean these parts under running cold water. Do not use soap. Do not use any sharp or pointed objects. Dry these parts carefully after cleaning.

en - IMPORTANT SAFETY INSTRUCTIONS

Accessories

- ▶ To avoid the risk of injury when vacuuming with a Miele turbobrush, do not touch the rotating roller brush.
- ▶ It is not advisable to vacuum directly with the handle, i.e., without an accessory attached, as the rim could get damaged and you could hurt yourself on sharp edges.
- ▶ Only use genuine accessories with the “ORIGINAL Miele” logo on the packaging. The manufacturer cannot otherwise guarantee the safety of the product.

California Proposition 65

THE FOLLOWING WARNING IS REQUIRED BY THE STATE OF CALIFORNIA FOR CALIFORNIA RESIDENTS ONLY:



WARNING:

Cancer and Reproductive Harm -
www.P65Warnings.ca.gov.

SAVE THESE INSTRUCTIONS

en - Appliance description

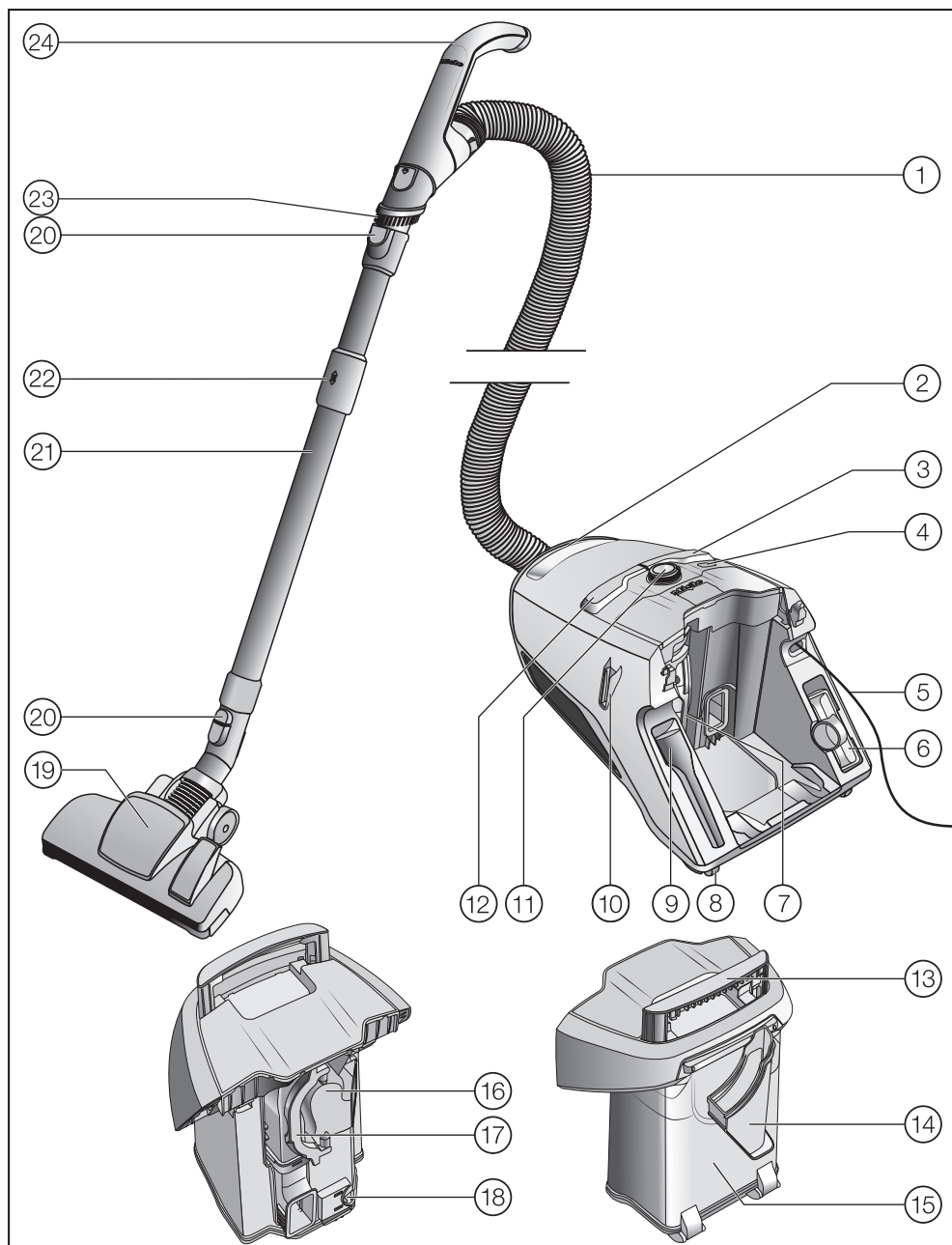

- ① Suction hose
- ② Vacuum cleaner carrying handle
- ③ Foot switch for cord rewind
- ④ ComfortClean button
- ⑤ Power cord
- ⑥ Upholstery nozzle
- ⑦ Fine dust container with fine dust filter
- ⑧ Wheels *
- ⑨ Crevice nozzle
- ⑩ Park system for pauses during vacuuming
- ⑪ Rotary selector
- ⑫ On/off ① foot switch
- ⑬ Dust container carrying handle
- ⑭ Filter frame
- ⑮ Dust container
- ⑯ Pre-filter
- ⑰ Pre-filter handle
- ⑱ Dust container release mechanism
- ⑲ Floorhead *
- ⑳ Release buttons
- ㉑ Comfort telescopic suction wand
- ㉒ Comfort telescopic wand release mechanism
- ㉓ Dusting brush *
- ㉔ Handle *

Underneath – park system for storage (not shown)

* These features are model-specific and may vary or may not be available on your vacuum cleaner.

en - Caring for the environment

Disposing of sales packaging

The packaging material protects the vacuum cleaner from transport damage. We recommend you keep the packaging for transport purposes.

The packaging materials used are selected from materials which are environmentally friendly for disposal and can therefore be recycled. Recycling the packaging material reduces the use of raw materials in the manufacturing process and also reduces the amount of waste in landfill sites. Make sure the packaging is disposed of in the proper manner for your area.

Disposal of your old appliance

Before disposing of your old appliance, remove the fine dust filter and dispose of it with your household waste.

Electrical and electronic appliances contain valuable materials. They also contain certain substances, compounds and components which are essential for the proper functioning and safe use of the equipment. Handling these materials improperly by disposing of them in your household waste can be harmful to your health and the environment. Therefore, please do not dispose of your old appliance with your regular household waste.



Instead, use the official collection and disposal points provided by local authorities, dealers or Miele, in order to dispose of and recycle electrical and electronic appliances. You are legally responsible for deleting any personal data on the old appliance you wish to dispose of. Please ensure that your old appliance is kept away from children until removal.

References to illustrations

The illustrations referred to in the text are shown on the fold-out pages at the end of these Operating Instructions.

Connection

Attaching the suction hose (Figs. 01 + 02)

- Insert the hose connector into the suction socket on the vacuum cleaner until it clicks into position.

Disconnecting the suction hose

- Press the release buttons at the side of the hose connector, and lift the hose from the socket.

Connecting the suction hose to the handle (Fig. 03)

- Insert the suction hose into the handle until it clicks into position.

Connecting the handle to the suction wand (Fig. 04)

- Insert the handle into the suction wand until it clicks into position. To do this, line up the guides on the two pieces.
- To release the handle from the suction wand, press the release button and pull the handle out of the wand, twisting it slightly as you do so.

Adjusting the telescopic suction wand (Fig. 05)

One part of the telescopic suction wand is packed inside the other, and it can be adjusted to suit your height for comfortable vacuuming.

- Grasp the release mechanism and adjust the telescopic suction wand to the required length.

Connecting the telescopic wand to the floorhead/floorbrush (Fig. 06)

(included as standard depending on model)

- Push the telescopic wand into the suction nozzle and turn it clockwise or counter-clockwise until it clicks into position.
- To detach these parts from each other, press the release button and pull the telescopic wand out of the suction nozzle, twisting it slightly as you do so.

Adjusting the floorhead (Fig. 07 + 08)

(only for models with a reversible floorhead included in the standard version)

This vacuum cleaner can be used for the everyday cleaning of carpets, rugs and hard flooring.

Miele offers a range of other floorheads, brushes and accessories for other types of flooring and special applications (see “Optional accessories”).

Please always follow the flooring manufacturer's cleaning and care instructions.

Vacuum carpets and rugs with the brush retracted:

- Press the foot switch .

Clean hard flooring which is not susceptible to scratching, and flooring with gaps or deep crevices in it with the brush protruding:

- Press the foot switch .

If the suction power of the adjustable floorhead seems too high, reduce the suction until the floorhead is easier to maneuver (see “Use” – “Regulating the suction power”).

Using the accessories supplied (Fig. 09)

- ① **Crevice nozzle**
For cleaning folds, crevices or corners.
- ② **Upholstery nozzle**
For cleaning upholstery, mattresses, cushions, curtains, etc.
- ③ **Dusting brush with natural bristles, supplied loose**
(depending on model)
For cleaning base boards and as ornate, carved and particularly delicate objects. The head can be swiveled to the best angle.

The crevice nozzle and the upholstery nozzle are located in holders at the back of the vacuum cleaner.

The standard versions of certain models include a turbobrush that is not illustrated. The turbobrush is supplied with its own set of operating instructions.

Dusting brush integrated in the Eco Comfort handle (Fig. 10)

Some models are equipped with an Eco Comfort handle.

The dusting brush is suitable for vacuuming scratch-resistant surfaces such as keyboards and for vacuuming up crumbs.

- Press the release button on the dusting brush and push the brush out until it clearly engages in position.
- When you have finished dusting press the release button and push the brush back into its original position until it clicks into place.

Reversible floorhead (Fig. 11)

(included as standard depending on model)

For general use and also for vacuuming the stairs.

 For safety reasons when vacuuming stairs, it is best to start at the bottom of the stairs and move upwards.

Floorbrush Parquet Twister with swiveling head (SBB 300-3)

(included as standard depending on model)

This brush is suitable for a variety of hard floor surfaces and has a swivel joint enabling it to get into awkward corners.

Use

Power cord

 Unwind the cord completely to aid the vacuum in dissipating heat. Do not pull or carry by the cord, use the cord as a handle, close a door on the cord, or pull the cord around sharp edges or corners. Do not run the appliance over the cord. Keep the cord away from heated surfaces. Do not unplug by pulling the cord. To unplug grasp the plug, not the cord. This appliance is equipped with a power cord reel. Hold the plug when rewinding onto cord reel. Do not allow plug to whip when rewinding.

Unwinding the power cord (Fig. 12)

- Pull the power cord out to the required length.
- Insert the plug into the electrical socket.

 Risk of damage due to overheating.

The power cord may overheat after a long period of use.

If vacuuming for longer than 30 minutes, the power cord must be pulled out all the way.

Rewinding the power cord (Fig. 13)

- Unplug the power cord from the socket.
- Step on the cord rewind foot switch.

The power cord will then retract itself into the vacuum cleaner.

If you do not want the cord to retract completely into the vacuum cleaner you can deactivate this function. To do this, take hold of the end of the cord while rewinding it and give it a short pull when you want the rewinding to end.





Switching on and off (Fig. 14)

Press the On/Off foot switch .

Selecting the suction power

The suction power can be adjusted to suit the type of flooring being cleaned. Reducing the power lowers the amount of effort required to maneuver the floor brush.

The vacuum cleaner has symbols on the controls which indicate the type of use the settings are suitable for.

-  Curtains, lightweight fabric
-  Deep pile carpets, rugs and runners
-  Low pile carpet and rugs
-  Hard flooring and heavily soiled carpets and rugs (also for cleaning upholstery and mattresses with the upholstery nozzle)

Rotary dial (Fig. 15)

- Turn the rotary selector to the suction power setting you require.

Opening the air inlet valve (Fig. 16)

(not on models with the Eco Comfort handle)

It is easy to reduce the suction power for a short time, e.g., to prevent rugs or other objects being sucked into the vacuum cleaner.

- Open the air inlet valve on the handle far enough to reduce the suction power.

The floorhead will be easier to maneuver.

During vacuuming

- When vacuuming, pull the vacuum cleaner behind you on its wheels. You can stand it upright for vacuuming stairs and curtains, etc.

If you are vacuuming a large amount of dust at once, the ComfortClean self-cleaning function should be started manually either during a vacuuming pause or immediately afterward. This enables the vacuum cleaner to achieve the very best cleaning performance again right away (see “Maintenance – Starting the ComfortClean self-cleaning function manually”).

Parking, transport and storage

Park system for pauses during vacuuming (Fig. 17)

The park system allows you to conveniently park the suction wand and floorhead during pauses.

- Slot the floorhead into the parking attachment on the vacuum cleaner.

If your vacuum cleaner is on a sloping surface, e.g., a ramp, retract the telescopic suction wand fully.

Park system for storage (Fig. 18)

 Always disconnect the vacuum cleaner from the power supply when you have finished using it. Unplug the power cord from the outlet.

- Stand the vacuum cleaner upright.
- Retract the telescopic suction wand fully.
- Slot the floorhead down into the parking attachment on the vacuum cleaner.

This makes the vacuum cleaner easier to carry or store.

 For safety reasons, do not lift the vacuum cleaner using the dust container carrying handle.

Maintenance

 Risk of electric shock from voltage.

The supply voltage is applied to the appliance even if it is switched off. Before carrying out any maintenance work, unplug the appliance from the electrical socket.

Emptying the dust container (Fig. 19–24)

- Empty the dust container before the dust has reached the **max** marking on the dust container.
- Pull the dust container handle upward.
- Remove the dust container upward.

The contents of the dust compartment can be disposed of with the normal household trash, providing it contains general household dust only.

- Hold the dust container close to the trash can so that as little dust billows out as possible.
- Press the yellow release button on the bottom of the dust container.

The flap will open and the dust will fall out.

- Close the flap firmly. It should click into place.
- Insert the dust container down into the vacuum cleaner so that it audibly clicks into place.
- Push the handle down.

Cleaning the dust container

Clean the dust container as required.

- Clean the dust container using water and liquid dish soap.
- Dry the dust container carefully.

Cleaning the filter frame (Figs. 25 + 26)

A removable filter frame is located in the dust container. This should be cleaned if it is obviously dirty.

- Place the emptied and open dust container on its front.
- Release the filter frame and remove it.
- Empty the filter frame and rinse it under cold running water.

 Do not use detergent!
Do not use any sharp or pointed objects!
Dry the filter frame carefully!

- Place the dry filter frame in the dust container so that it audibly clicks into place.

Cleaning the fine dust filter

The fine dust filter is equipped with a self-cleaning function. When a specified degree of soiling is reached, the vacuum cleaner switches off automatically for approx. 20 seconds and carries out a cleaning process. You will hear this process running.

The ComfortClean button on the vacuum cleaner lights up yellow.

Starting the ComfortClean self-cleaning function manually (Fig. 27)

If you are vacuuming a large amount of dust at once, the ComfortClean self-cleaning function should be started manually either during a vacuuming pause or immediately afterward. This enables the vacuum cleaner to achieve the very best cleaning performance again right away.

- With the vacuum cleaner switched on, press the ComfortClean button for at least two seconds.

The vacuum cleaner is switched off automatically for approx. 20 seconds and a cleaning process is carried out which results in operational noise.

The ComfortClean button on the vacuum cleaner lights up yellow.

The vacuum cleaner will then switch back on automatically and will operate with the previously selected setting.

We also recommend emptying and cleaning the fine dust container once or twice a year (see “Frequently asked questions – Cleaning the fine dust filter manually”).

Replacing the thread catchers (figs. 28 + 29)

(only possible for models with an adjustable floorhead included as standard)

The thread catchers on the suction inlet to the floorhead can be replaced. Replace the thread catchers if the pile has worn down.

- Lift the thread catchers from the slots. To do so use a suitable tool, e.g., a flat-head screwdriver.
- Install new thread catchers.

Replacement parts are available from your Miele dealer or through Miele Service.

Cleaning and care

 Risk of electric shock from voltage.

The supply voltage is applied to the appliance even if it is switched off. Before cleaning, unplug the appliance from the electrical socket.

Vacuum cleaner and accessories

 Risk of electric shock from voltage.

If moisture gets into the vacuum cleaner, there is a risk of electric shock.

Do not let the vacuum cleaner get wet.

Follow the special cleaning instructions for the dust container and filter frame in “Maintenance” and for the fine dust filter, the pre-filter, and the fine dust container in “Frequently asked questions”.

The vacuum cleaner and all plastic accessories can be cleaned with a commercially available cleaner suitable for plastic.

 Damage due to unsuitable cleaning agents.

All surfaces are susceptible to scratching. Contact with unsuitable cleaning agents can alter or discolor the external surfaces.

Do not use abrasive cleaning agents, glass cleaning agents, all-purpose cleaners, or oil-based conditioning agents.

Frequently Asked Questions

With the help of the following guide minor faults in the performance of the machine, some of which may result from incorrect operation, can be remedied without contacting the Service Department. Time and money will be saved because a service call will not be needed.

This guide may help you to find the reason for the fault, and how to correct it.



Risk of electric shock from voltage.

The supply voltage is applied to the appliance even if it is switched off.

Before dealing with any problems, unplug the appliance from the electrical socket.

Problem	Possible cause and solution
<p>The vacuum cleaner turns off automatically.</p>	<p>A temperature limiter switches the vacuum cleaner off automatically if it gets too hot. This can occur when the airways are blocked by bulky objects.</p> <ul style="list-style-type: none"> ■ Switch the vacuum cleaner off immediately using the On/Off foot switch ①. Unplug the vacuum cleaner from the electrical socket. <p>After removing the cause of the fault, wait for approximately 20–30 minutes to allow the vacuum cleaner to cool down. It can then be turned on again.</p>
<p>The ComfortClean button lights up in yellow.</p>	<p>The vacuum cleaner carries out an automatic cleaning process which you can hear running.</p> <ul style="list-style-type: none"> ■ Wait for approx. 20 seconds until this cleaning process has finished.
<p>The ComfortClean button lights up in red. The vacuum cleaner switches itself to the lowest power setting.</p>	<p>The dust container is full.</p> <ul style="list-style-type: none"> ■ Empty the dust container. <p>The pre-filter is dirty.</p> <ul style="list-style-type: none"> ■ Clean the pre-filter (see “Frequently asked questions - Cleaning the pre-filter”). <p>The fine dust filter is dirty.</p> <ul style="list-style-type: none"> ■ Clean the fine dust filter at the next available opportunity (see “Frequently asked questions - Cleaning the fine dust filter manually”).

Problem	Possible cause and solution
Cleaning power is reduced.	The pre-filter is dirty. ■ Clean the pre-filter (see “Frequently asked questions - Cleaning the pre-filter”).
	The fine dust container is full. ■ Empty and clean the fine dust container at the next available opportunity (see “Frequently asked questions - Cleaning the fine dust filter manually”).

Frequently asked questions

 Always switch off the vacuum cleaner before attempting to rectify a fault and unplug it.

Cleaning the pre-filter (Figs. 31 + 32)

The pre-filter is located at the rear of the vacuum cleaner.

This should be cleaned if it is obviously dirty.

- Remove the dust container.
- Release the handle of the pre-filter and remove the pre-filter.
- Rinse the pre-filter under cold running water.

 Do not use detergent!
Do not use any sharp or pointed objects!
Dry the pre-filter carefully!

- Replace the dry filter in the dust container and lock the handle.
- Reinsert the dust container in the vacuum cleaner.

Cleaning the fine dust filter manually (Fig. 33–38)



Allow a drying time of 24 hours.

- Remove the dust container.
- Release the fine dust container in the direction of the arrow and remove it.
- Run a little water into the opening at the top of the fine dust container.
- Gently shake the fine dust container back and forth.

This will rinse out the dust.

- Shake the water out of the opening.
- Release the top so that the marking is pointing to the  symbol.
- Carefully lift the fine dust filter up and out of the fine dust container.
- Clean the outside of the fine dust filter under cold running water.

 Do not clean the inside of the fine dust filter.
Do not use detergent.
Do not use any sharp or pointed objects and do not brush the fine dust filter.
After cleaning, allow the fine dust filter to dry for a minimum of 24 hours.

- Clean the fine dust container with water and mild detergent.
- Dry the fine dust container carefully.
- Insert the dry fine dust filter into the dry fine dust container so that the marking is pointing to the  symbol.
- Lock the top into place so that the marking is pointing to the  symbol.
- Reinsert the fine dust container in the vacuum cleaner and lock it into place.
- Reinsert the dust container in the vacuum cleaner.

Customer Service

Contact in case of fault

In the event of a fault which you cannot remedy yourself, please contact your Miele dealer or Miele Service.

Contact information for Miele Service can be found at the end of this document.

Warranty

For more information about warranty conditions, please contact Miele Service.

Optional accessories

Please be sure to observe your flooring manufacturer's cleaning and care instructions.

Only use genuine accessories with the "ORIGINAL Miele" logo on them. This will ensure that the suction power of the vacuum cleaner is optimally maintained, and the best possible cleaning result can be achieved.

Please note that faults and damage caused by use of accessories which do not bear the "ORIGINAL Miele" logo are not covered by the vacuum cleaner guarantee.

Optional accessories

Original Miele accessories are available from the Miele Webshop, Miele Customer Service, and your Miele dealer.

Original Miele accessories are identified by the "ORIGINAL Miele" logo on the packaging.



With 3D4U, Miele also offers free accessories to download from your 3D printer (www.miele.com, Service, 3D4U).

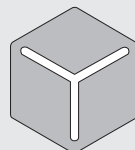

3 D 4 U

Certain models are supplied as standard with one or more of the following accessories.

Floor tools / Brushes

TurboTeQ Turbobrush (STB 305-3)

This brush is ideal for cleaning short-pile carpet.

Parquet Twister floorbrush with swiveling head (SBB 300-3)

With natural bristle for vacuuming smooth hard floors and small gaps.

Floorbrush Parquet Twister XL with swiveling head (SBB 400-3)

With natural bristles for quickly vacuuming smooth hard floors and small gaps.

Other accessories

Handheld Turbobrush Mini (STB 101)

For vacuuming upholstery, mattresses or car seats, etc.

Universal brush (SUB 20)

For dusting books, shelves, etc.

Radiator brush (SHB 30)

For dusting radiators, narrow shelves and crevices.

Mattress tool (SMD 10)

For vacuuming upholstery, mattresses, cushions, curtains, covers, etc.

Crevice nozzle, 12" (300 mm) (SFD 10)

Extra long crevice nozzle for cleaning in folds, crevices and corners.

Crevice nozzle, 22" (560 mm) (SFD 20)

Flexible crevice nozzle for vacuuming hard to reach places.

XL upholstery nozzle (SPD 20)

Wide upholstery nozzle for cleaning upholstery, mattresses, and cushions.

en - LIMITED WARRANTY - VACUUM CLEANERS USA

What This Warranty Covers and For What Period The Coverage Extends

Miele, Inc. (hereinafter "Miele") warrants to the original purchaser of this product, living in the United States of America, who purchased their vacuum from a Miele Authorized Dealer:

- a. That this product, including all of its Miele authorized parts is free of defects in material and workmanship.
- b. That this product, if found to be defective within the stated warranty period, will be repaired free of charge to the consumer (both parts and labor) by an authorized Miele service agent.
- c. The warranty period for vacuum cleaners, with the exception of "HomeCare" sub-models, is as follows:

Vacuum Series	Term
Classic Series Canister Vacuums	1 year
Swing Series H1 Vacuums	1 year
Compact Series Canister Vacuums	2 years
Scout Robotic Vacuums	2 years
Triflex HX1 Series Cordless Vacuums	2 years
Complete Series Canister Vacuums	3 years
Dynamic Series Upright Vacuums	3 years
Blizzard Bagless Series Canister Vacuums	3 years

- d. The warranty period for all "HomeCare" sub-model types is 5 (five) full years from the date of purchase, while the Triflex HX1 HomeCare is 3 (three) full years from the date of purchase.
- e. This warranty only applies while the product remains within the United States, and is null and void in any other US territories, possessions, or foreign countries.

Commercial Use

Vacuum cleaners other than the Scout RX1 and Scout RX2 used for commercial purposes will be warranted for a period of six (6) months from the date of purchase. There is no warranty for the Scout RX1 or Scout RX2 used for commercial purposes. Thereafter this Limited Warranty shall be null and void.

What is not covered by this Warranty

This warranty does not cover damage or defects caused by or resulting from repairs, service or alterations to the product or any of its parts or accessories which have been performed by service centers or repairmen not authorized by Miele, or damage or defects caused by negligence, accident, abuse, misuse, improper or abnormal usage or maintenance of the product, its parts or accessories, or damages caused by the use or installation of non-genuine Miele parts. Ordinary wear and tear or cosmetic damage (scuffs, scratches, gouges, dents, etc.) shall not be considered a defect in materials or workmanship.

Exclusion of Other Warranties

Except for the limited warranty provided herein, Miele disclaims any and all other express warranties with respect to the product. Any warranty of merchantability or fitness for a particular purpose is limited in its duration to the term of the limited warranty provided herein.

Some states do not allow limitations on how long an implied warranty lasts, so the above limitation may not apply to you.

Some states do not allow limitations on how long an implied warranty lasts, so the above limitation may not apply to you.

Limitation of Liability for Special, Incidental or Consequential Damages

Miele will assume no liability, or other obligation with respect to any personal injury or property damage resulting from the use of a vacuum cleaner, or its accessories, replacement parts, etc., which has not been purchased from, or serviced by an Authorized Miele Dealer. Any purchaser who obtains a vacuum cleaner, accessories, replacement parts, etc., from someone other than an Authorized Miele dealer proceeds at their own risk.

Miele specifically disclaims any and all liability, whether directly or by way of indemnity, for special incidental, consequential or other damages, whether based on breach of contract, tort, strict or product liability, or any other legal theory.

Some states do not allow the exclusion or limitation of incidental or consequential damages, so the above limitation may not apply to you.

Special State Laws

This Limited Warranty gives you specific legal rights; you may have other rights, which vary, from state to state.

Service

For service under this Limited Warranty, or to find an Authorized Miele Dealer in your area, please visit the "Find a Miele Partner Near You" section at Mieleusa.com.

Effective Date: July 20, 2020

©2020 Miele, Inc.

CONSIGNES DE SÉCURITÉ IMPORTANTES	28
Description de l'appareil	36
Protection de l'environnement	38
Références aux illustrations	39
Préparer pour l'utilisation	39
Utilisation des accessoires fournis	40
Utilisation	41
Immobilisation, transport et rangement	42
Entretien	43
Vidange du réservoir à poussières	43
Nettoyage du réservoir à poussières.....	43
Nettoyage de la grille de filtre	43
Nettoyage du filtre à poussières fines	43
Démarrage manuel de la fonction d'auto-nettoyage ComfortClean	44
Comment remplacer les ramasse-fils	44
Nettoyage et entretien	44
En cas d'anomalie	46
Foire aux questions	48
Nettoyage du préfiltre	48
Nettoyage manuel du filtre à poussière fine	48
Service technique	49
Contact en cas d'anomalies.....	49
Garantie.....	49
Accessoires en option	49
Achat d'accessoires.....	49
Limited Warranty - Vacuums Canada	51
Garantie restreinte – Aspirateurs Canada	53

fr - CONSIGNES DE SÉCURITÉ IMPORTANTES

LISEZ ATTENTIVEMENT TOUTES LES INSTRUCTIONS AVANT D'UTILISER L'APPAREIL

Cet aspirateur est conforme à l'ensemble des exigences réglementaires locales et nationales en vigueur en matière de sécurité. Une utilisation inappropriée de l'appareil peut entraîner des blessures corporelles et des dommages matériels.

Veuillez lire le mode d'emploi avant d'utiliser l'aspirateur pour la première fois. Il contient des renseignements importants sur la sécurité, l'utilisation et l'entretien de l'appareil. Vous éviterez ainsi de vous blesser et d'endommager l'appareil.

Conformément à la norme CEI 60335-1, Miele vous conseille expressément et vivement de lire et de suivre les instructions du chapitre « Raccordement », ainsi que celles contenues dans les « Consignes de sécurité et mises en garde ».

Miele ne peut pas être tenue pour responsable des blessures et des dommages causés par le non-respect de ces instructions.

Conservez ce mode d'emploi en lieu sûr afin de pouvoir le consulter au besoin et remettez-le au prochain propriétaire éventuel.

Débranchez toujours l'aspirateur de l'alimentation électrique après utilisation, avant de changer les accessoires, ainsi que pour les travaux d'entretien, de nettoyage, et de réparation. Retirez la fiche de la prise de courant.

Utilisation conforme

- ▶ Conçu pour nettoyer les planchers, cet aspirateur est prévu pour un usage domestique ou dans un environnement similaire. Cet aspirateur n'est pas adapté à une utilisation sur les chantiers de construction.
- ▶ Cet aspirateur n'est pas conçu pour être utilisé à l'extérieur.
- ▶ Cet aspirateur est conçu pour une utilisation jusqu'à 4000 m (13 000 pi) d'altitude au-dessus du niveau de la mer.
- ▶ Cet aspirateur peut être utilisé pour le nettoyage normal de la moquette, des tapis et des surfaces dures.
- ▶ L'aspirateur ne doit être utilisé que sur les planchers secs. Ne passez pas l'aspirateur sur les personnes ou les animaux. Toute autre utilisation, modification ou altération est interdite.
- ▶ Les personnes (y compris les enfants) dont les capacités physiques, sensorielles ou mentales sont réduites, ou qui manquent d'expérience ou de connaissances, et qui ne sont pas en mesure d'utiliser l'aspirateur en toute sécurité ne peuvent utiliser cet aspirateur que si elles sont surveillées pendant son utilisation ou si on leur a montré comment l'utiliser en toute sécurité et qu'elles comprennent et reconnaissent les conséquences d'une utilisation incorrecte.

fr - CONSIGNES DE SÉCURITÉ IMPORTANTES

► Utilisez-le uniquement comme décrit dans ce mode d'emploi.

Utilisez exclusivement les accessoires recommandés par le fabricant.

Sécurité des enfants

► Risque de suffocation! Jetez les emballages, sacs et autres produits en plastique et gardez-les en tout temps hors de la portée des enfants.

► Ne laissez pas les enfants s'approcher de l'aspirateur à moins d'être supervisés en permanence.

► Assurez-vous que l'aspirateur n'est pas utilisé comme un jouet. La vigilance s'impose lorsque l'aspirateur est utilisé en présence d'enfants.

AVERTISSEMENT

Pour diminuer le risque d'incendie, de décharge électrique ou de blessure, respectez les instructions ci-après :

► Vérifiez la tension nominale de l'aspirateur avant de brancher le cordon d'alimentation dans une prise électrique. Votre source d'alimentation doit correspondre à la tension indiquée sur la plaque signalétique située en dessous de l'aspirateur. N'utilisez que les prises de courant domestiques. N'utilisez jamais de sources d'alimentation en courant continu. Consultez un électricien professionnel si vous avez des doutes sur votre source d'alimentation. Le branchement de l'aspirateur à une tension supérieure à celle indiquée dans ces instructions peut endommager l'appareil ou causer des blessures.

► Pour réduire le risque de décharge électrique, cet appareil est équipé d'une fiche polarisée (une lame est plus large que l'autre.) Cette fiche ne s'insère dans une prise polarisée que dans un seul sens. Si elle ne s'insère pas complètement dans la prise de courant, inversez la fiche. Si elle ne s'insère toujours pas, appelez un électricien professionnel pour installer la prise appropriée. Ne modifiez en aucun cas la fiche.

Sécurité technique

- Avant d'utiliser l'aspirateur et ses accessoires, vérifiez la présence de signes visibles de dommages. N'utilisez pas un appareil endommagé.
- Comparez les données de raccordement indiquées sur la plaque signalétique de l'aspirateur (tension et fréquence) avec celles du réseau électrique. Elles doivent absolument être les mêmes. Sans modifications, l'aspirateur est adapté pour 50 Hz ou 60 Hz.
- L'intensité nominale de la prise électrique doit être 15 A.

fr - CONSIGNES DE SÉCURITÉ IMPORTANTES

► Un fonctionnement permanent ou temporaire est possible sur un système d'alimentation électrique autonome ou un système d'alimentation qui n'est pas synchronisé avec l'alimentation électrique du réseau (par ex. réseaux insulaires, systèmes auxiliaire). Pour faire fonctionner l'appareil, le système d'alimentation électrique doit être conforme aux spécifications de la norme EN 50160 ou d'une norme locale équivalente.

La fonction et le fonctionnement des mesures préventives fournies dans l'installation électrique domestique et dans ce produit Miele doivent être conservés en fonctionnement ponctuel ou en fonctionnement non synchronisé avec l'alimentation électrique du réseau, ou alors les mesures doivent être remplacées par des mesures équivalentes dans l'installation. Comme le décrit par exemple la version actuelle de la norme VDE-AR-E 2510-2 ou une norme locale équivalente.

► Les réparations ne doivent être effectuées que par un technicien autorisé, conformément aux normes de sécurité nationales et locales. Les réparations non autorisées peuvent causer des blessures ou endommager l'appareil. Autrement, la garantie peut être annulée.

► N'utilisez pas le câble d'alimentation pour transporter l'aspirateur et ne tirez pas dessus pour le débrancher. Ne tirez pas le câble d'alimentation contre des bords tranchants et ne l'écrasez pas. Évitez de faire passer fréquemment l'aspirateur sur le câble d'alimentation. Le câble d'alimentation, la fiche ou la prise peuvent s'en trouver endommagés et vous mettre en danger.

fr - CONSIGNES DE SÉCURITÉ IMPORTANTES

- ▶ N'utilisez pas l'aspirateur si le câble d'alimentation est endommagé. Si le câble d'alimentation est endommagé, celui-ci et la bobine doivent être remplacés. Pour des raisons de sécurité, cette opération doit être effectuée uniquement par le service technique Miele ou un technicien agréé Miele.
- ▶ Les réparations doivent être effectuées exclusivement par des techniciens autorisés par Miele. Une réparation ou des travaux réalisés par une personne non compétente peut mettre les utilisateurs en danger.
- ▶ Miele ne peut garantir la sécurité de l'appareil que si des pièces de rechange d'origine Miele sont utilisées. Les composants défectueux ne doivent être remplacés que par des pièces d'origine Miele.
- ▶ L'emballage protège l'aspirateur contre d'éventuels dégâts pendant le transport. Il est conseillé de le conserver pour le transport futur.

Utilisation correcte

- ▶ N'utilisez pas l'aspirateur sans le réservoir à poussières, le pré-filtre, le réservoir à poussières fines et le filtre à poussières fines.
 - ▶ N'utilisez pas si le cordon d'alimentation ou la fiche sont endommagés.
- Si l'appareil ne fonctionne pas comme prévu, s'il a été échappé, endommagé, laissé à l'extérieur ou submergé dans l'eau, retournez-le à un centre de réparation.

fr - CONSIGNES DE SÉCURITÉ IMPORTANTES

- ▶ Ne mettez aucun objet dans les ouvertures. N'utilisez pas lorsqu'une ouverture est bloquée; gardez à l'abri de la poussière, des peluches, des cheveux et de tout objet qui peut réduire l'écoulement de l'air.
- ▶ N'aspirez rien qui a brûlé ou qui fume, qu'il soit incandescent ou apparemment éteint (cigarettes, cendres ou cendres chaudes, etc.).
- ▶ N'utilisez pas l'aspirateur pour aspirer l'eau, les liquides ou la saleté humide. Attendez que les tapis ou moquettes fraîchement nettoyés ou shampooinés soient complètement secs avant d'essayer de passer l'aspirateur.
- ▶ N'utilisez pas l'aspirateur pour aspirer les particules d'encre en poudre. L'encre utilisée dans les imprimantes et les photocopieurs est conductrice d'électricité.
- ▶ N'aspirez pas de liquides ou de gaz inflammables ou combustibles et ne passez pas l'aspirateur dans les zones où ces substances sont stockées.
- ▶ N'aspirez pas à hauteur de tête et n'approchez pas le tuyau d'aspiration de la tête d'une personne.
- ▶ Tenez les cheveux, les vêtements amples, les doigts et toutes les parties du corps à l'écart des ouvertures et des parties mobiles.
- ▶ Soyez particulièrement vigilant lorsque vous nettoyez les escaliers.

Nettoyage

- ▶ Ne plongez pas l'aspirateur ou ses accessoires dans l'eau.

fr - CONSIGNES DE SÉCURITÉ IMPORTANTES

► Utilisez uniquement un chiffon sec ou légèrement humide pour nettoyer l'appareil une fois qu'il est débranché.

Exception :

- Réservoir à poussières/réservoir à poussières fines : Nettoyez ces pièces seulement avec de l'eau et un détergent doux, puis séchez bien.
- Filtre à poussières fines : Ne nettoyez pas l'intérieur du filtre à poussières fines. Nettoyez l'extérieur du filtre en le passant sous l'eau froide. N'utilisez pas de détergent. N'utilisez pas d'objets pointus ou tranchants et ne brossez pas le filtre à poussières fines. Laissez sécher le filtre à poussières fines au moins 24 heures après le nettoyage, avant de le remettre dans le réservoir à poussières fines.
- Préfiltre/grille de filtre : Nettoyez ces pièces en les passant sous l'eau froide. N'utilisez pas de détergent. N'utilisez pas d'objets pointus ou tranchants. Séchez bien ces pièces après leur nettoyage.

Accessoires

► Afin d'éviter tout risque de blessure lorsque vous utilisez la turbobrosse Miele, ne touchez pas à la brosse rotative.

► Si vous passez l'aspirateur avec la poignée sans aucun accessoire, n'endommagez pas la poignée.

► Utilisez uniquement des accessoires d'origine portant le logo « ORIGINAL Miele » sur l'emballage. Sinon, le fabricant ne peut pas garantir la sécurité de ce produit.

CONSERVEZ CES INSTRUCTIONS

fr - Description de l'appareil

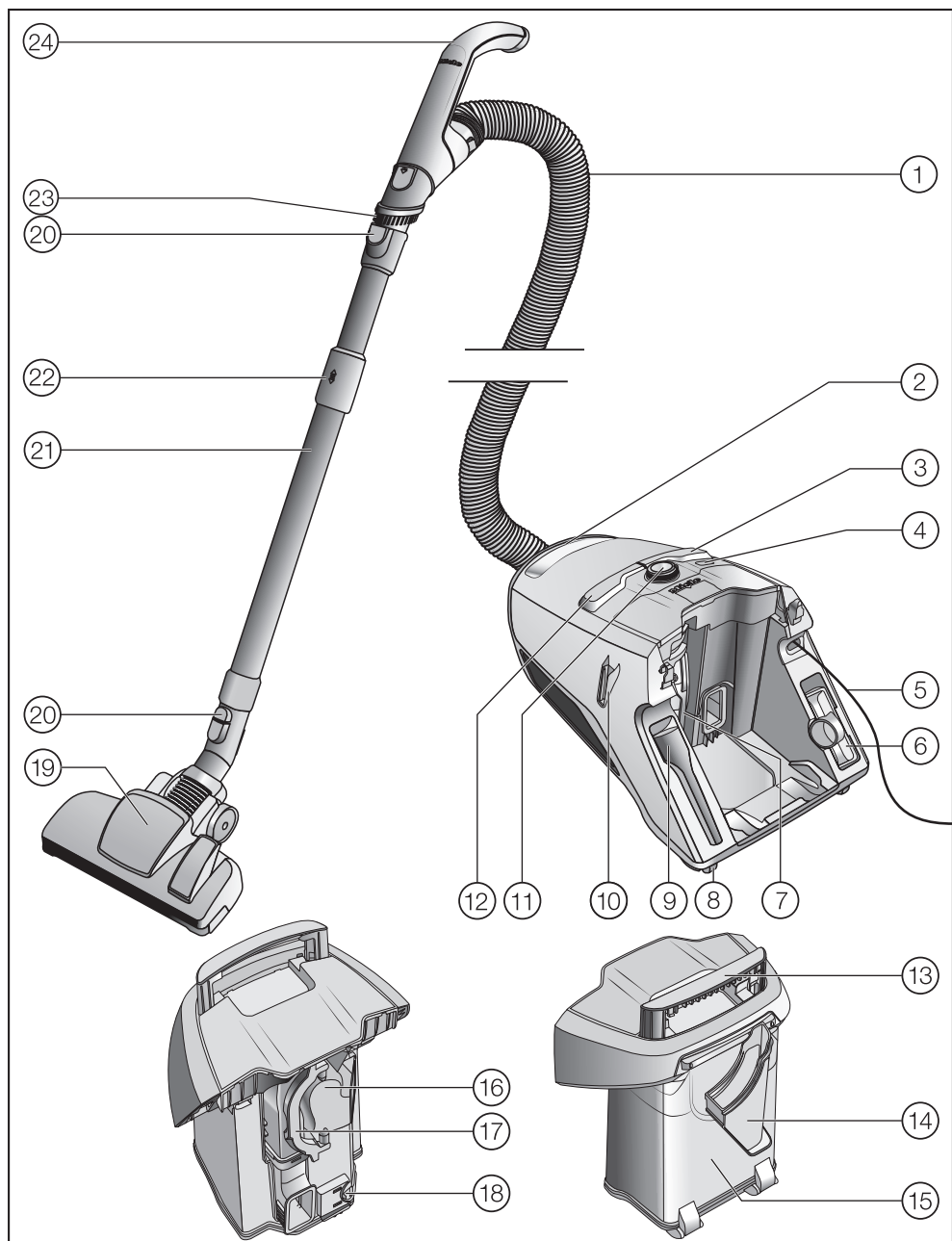

- ① Tuyau d'aspiration
- ② Poignée de transport de l'aspirateur
- ③ Bouton de rembobinage de cordon
- ④ Bouton ComfortClean
- ⑤ Cordon d'alimentation
- ⑥ Embout à coussins
- ⑦ Réservoir à poussière fine avec filtre à poussière fine
- ⑧ Roulettes *
- ⑨ Embout à interstices
- ⑩ Système d'immobilisation pour des pauses pendant l'utilisation
- ⑪ Sélecteur rotatif
- ⑫ Bouton-pédale marche/arrêt ①
- ⑬ Poignée de transport du réservoir à poussière
- ⑭ Grille de filtre
- ⑮ Réservoir à poussière
- ⑯ Préfiltre
- ⑰ Poignée de préfiltre
- ⑱ Mécanisme de dégagement du réservoir à poussière
- ⑲ Brosse à plancher *
- ⑳ Boutons de dégagement
- ㉑ Tube télescopique Comfort
- ㉒ Mécanisme de dégagement du tube télescopique Comfort
- ㉓ Brosse à épousseter *
- ㉔ Poignée *

Rebord inférieur - système de fixation de tube pour rangement (non illustré)

* Ces options varient selon le modèle et peuvent ne pas être fournies avec votre aspirateur.

Élimination de l'emballage

L'emballage protège l'aspirateur contre d'éventuels dégâts pendant le transport. Nous vous recommandons de le conserver pour l'utiliser lors d'un éventuel transport.

Les matériaux d'emballage utilisés sont sélectionnés en fonction de critères écologiques pour en faciliter le recyclage. Le recyclage de l'emballage permet d'économiser les matières premières lors de la fabrication et de réduire le volume des déchets dans les sites d'enfouissement. Assurez-vous que l'emballage est éliminé conformément à la réglementation de votre région.

Mise au rebut de votre ancien appareil

Avant de mettre au rebut votre ancien appareil, retirez le filtre à poussières fines et jetez-le avec les ordures ménagères.

Les appareils électriques et électroniques contiennent des matériaux précieux. Cependant, ils contiennent aussi des substances, des composés et des éléments nécessaires au bon fonctionnement et à la sécurité des appareils. La manipulation inadéquate de ces matériaux, si vous mettez votre appareil à rebut avec vos ordures ménagères, peut poser un risque pour votre santé et l'environnement. Donc, il est important de ne pas jeter vos anciens appareils avec vos ordures ménagères.



Utilisez plutôt les points de collecte mis en place par votre localité, votre revendeur ou Miele pour jeter ou recycler les appareils électriques ou électroniques. Vous êtes tenu, par la loi, de supprimer toutes vos données personnelles figurant sur l'ancien appareil à éliminer. Jusqu'à son enlèvement, veillez à ce que votre ancien appareil ne présente aucun danger pour les enfants.

Références aux illustrations

Les illustrations mentionnées dans le texte figurent sur les pages dépliantes à la fin de ce mode d'emploi.

Préparer pour l'utilisation

Raccordement du tuyau d'aspiration (figures 01 + 02)

- Insérez le raccord de tuyau dans la prise d'aspiration de l'aspirateur jusqu'à ce qu'il s'enclenche.

Enlever le tuyau d'aspiration

- Appuyez sur les boutons de dégagement placés sur les côtés du raccord du tuyau et soulevez le tuyau de la prise.

Raccorder la poignée au tuyau d'aspiration (figure 03)

- Insérez le tuyau d'aspiration dans la poignée jusqu'à ce qu'il s'enclenche.

Raccordement de la poignée au tuyau d'aspiration (figure 04)

- Insérez la poignée dans le tuyau d'aspiration jusqu'à ce qu'il s'enclenche. Pour ce faire, alignez les guides sur ces deux pièces.
- Pour détacher la poignée du tube d'aspiration, appuyez sur le bouton de dégagement et retirez la poignée du tuyau d'aspiration en effectuant un léger mouvement de rotation.

Réglage du tube d'aspiration télescopique (figure 05)

Le tube télescopique se compose de deux parties emboîtées l'une dans l'autre, qu'il faut adapter à la longueur la plus pratique pour l'aspiration.

- Tenez le mécanisme de dégagement afin de régler la longueur du tube télescopique.

Raccordement du tube télescopique à la brosse à plancher/électrobrosse (figure 06)

(de série, selon le modèle)

- Poussez le tube télescopique dans le manchon d'aspiration et tournez-le dans le sens horaire ou antihoraire jusqu'à ce qu'il s'enclenche.
- Pour séparer ces pièces, appuyez sur le bouton de dégagement et retirez le tube télescopique du manchon d'aspiration en effectuant un léger mouvement de rotation.

Réglage de la brosse à plancher (figures 07 + 08)

(uniquement pour les modèles dont la version standard est équipée d'une brosse à plancher réversible)

Cet aspirateur peut être utilisé pour le nettoyage quotidien des moquettes, tapis et planchers durs.

Miele propose une gamme de brosses à plancher, d'embouts et d'accessoires pour d'autres types de plancher et d'applications spéciales (voir la section « Accessoires en option »).

Veuillez toujours suivre les consignes de nettoyage et d'entretien des revêtements de sol du fabricant.

Nettoyez les moquettes et les tapis avec la brosse rentrée :

- Appuyez sur le bouton 

Nettoyez les planchers durs non susceptibles d'être rayés, ainsi que les planchers ayant des rainures ou des interstices profonds, avec la brosse sortie :

- Appuyez sur le bouton 

Si la puissance d'aspiration de la brosse à plancher ajustable semble trop élevée, réduisez-la jusqu'à ce que la brosse à plancher glisse plus facilement (voir la section « Utilisation » – « Sélection de la puissance d'aspiration »).

Utilisation des accessoires fournis (figure 09)

- ① **Embout à interstices**
Pour nettoyer plis, fentes et recoins.
- ② **Embout à coussins**
Pour nettoyer meubles rembourrés, matelas, coussins, rideaux, etc.
- ③ **Brosse à épousseter avec poils naturels, livrée séparément (selon modèle)**
Pour nettoyer plinthes, décorations, sculptures et objets particulièrement fragiles. La tête de la brosse pivote et s'adapte à la forme des objets.

L'embout à interstices et l'embout à coussins se trouvent dans les supports à l'arrière de l'aspirateur.

Certains modèles sont équipés de série d'une turbobrosse qui n'est pas illustrée. Un mode d'emploi séparé pour la turbobrosse est joint à ces aspirateurs.

Brosse à épousseter intégrée à la poignée Eco Comfort (figure 10)

Certains modèles sont équipés d'une poignée Eco Comfort.

La brosse à épousseter convient à l'aspiration des surfaces résistantes aux rayures, p. ex., les claviers, ou pour aspirer les miettes.

- Appuyez sur le bouton de déverrouillage de la brosse à épousseter et poussez la brosse jusqu'à ce qu'elle s'enclenche de manière audible.
- Appuyez sur le bouton de déverrouillage une fois l'aspiration terminée et repositionnez la brosse dans sa position initiale jusqu'à ce qu'elle s'enclenche.

Brosse à plancher (figure 11)

(de série, selon le modèle)

Convient pour une utilisation générale et également pour nettoyer les escaliers.

 Pour des raisons de sécurité, aspirez toujours les marches d'escalier du bas vers le haut.

Brosse à plancher Parquet Twister munie d'une tête pivotante (SBB 300-3)

(de série, selon le modèle)

Cette brosse convient à divers revêtements durs et comporte une tête pivotante pour nettoyer des recoins difficiles d'accès.

Utilisation

Cordon d'alimentation

 Déroulez complètement le cordon afin de faciliter l'évacuation de la chaleur. Ne tirez pas sur le cordon, ne vous en servez pas comme une poignée, ne le coincez pas dans une porte et ne le laissez pas en contact avec des extrémités ou des coins tranchants. Ne faites pas passer l'appareil sur le cordon. Veillez à ce que le cordon n'entre pas en contact avec des surfaces chaudes. Ne débranchez pas l'appareil en tirant sur le cordon. Tirez sur la fiche et non sur le cordon. Cet appareil est muni d'un dispositif de rembobinage du cordon d'alimentation. Tenez la fiche lorsque vous embobinez le cordon de l'appareil. Ne laissez pas la fiche virevolter lorsque vous enrôlez le cordon.

Déroulement du cordon d'alimentation (figure 12)

- Tirez le câble d'alimentation jusqu'à la longueur souhaitée.
- Insérez la fiche dans la prise de courant.

 Risque de dommages dû à la surchauffe.

Le câble d'alimentation peut surchauffer après une longue période d'utilisation.

Si vous utilisez l'aspirateur pendant plus de 30 minutes, il faut tirer le câble d'alimentation complètement.

Enroulement du câble d'alimentation (figure 13)

- Débranchez la fiche de l'aspirateur.
- Appuyez sur le bouton de rembobinage : le câble s'enroule automatiquement.

Le câble s'enroule complètement.

Lorsque le câble d'alimentation ne s'enroule pas complètement, vous pouvez aussi désactiver cette fonction. Maintenez le câble d'alimentation à la main pendant l'enroulement et tirez brièvement dessus pour terminer l'enroulement.





Mise en marche et arrêt (figure 14)

- Appuyez sur le bouton-pédale Marche/Arrêt .

Réglage de la puissance d'aspiration

La puissance d'aspiration peut être réglée selon le type de sol à nettoyer. Lorsque vous réduisez le niveau de puissance d'aspiration, la brosse à plancher glisse plus facilement.

Les symboles du sélecteur indiquent les types d'utilisation convenant aux différents niveaux de puissance.

-  Voilages, tissus
-  Moquettes, tapis et tapis de corridor à poil long
-  Moquettes et tapis à poil court
-  Planchers durs, moquettes et tapis très sales (également pour nettoyer les meubles rembourrés et les matelas avec l'embout à coussins)

Sélecteur rotatif (figure 15)

- Tournez le sélecteur rotatif pour le mettre au niveau de puissance d'aspiration souhaité.

Ouvrir la soupape d'entrée d'air (figure 16)

(pas sur les modèles avec une poignée Eco Comfort)

Il est facile de réduire la puissance d'aspiration pendant un court moment, p. ex. pour empêcher les tapis ou d'autres objets d'être aspirés dans l'aspirateur.

- Ouvrez la soupape d'entrée d'air sur la poignée suffisamment pour réduire la puissance d'aspiration.

La brosse à plancher sera plus facile à manœuvrer.

Pendant le nettoyage

- Au moment de nettoyer, tirez l'aspirateur derrière vous sur ses roues. Vous pouvez le maintenir debout pour nettoyer les escaliers et les rideaux, etc.

Si vous aspirez une grande quantité de poussière en une fois, démarrez manuellement la fonction d'auto-nettoyage ComfortClean pendant une pause ou juste après l'aspiration. Cette fonction

permet à l'aspirateur de maintenir les meilleures performances de nettoyage (voir la section « Entretien - Démarrage manuel de la fonction d'auto-nettoyage ComfortClean »).

Immobilisation, transport et rangement

Système de fixation de tube avec arrêt automatique pour les pauses (figure 17)

Le système d'immobilisation vous permet d'immobiliser le tube d'aspiration et la brosse à plancher sur l'aspirateur pendant de brèves pauses.

- Insérez l'ergot de la brosse dans le support de fixation de l'aspirateur.

Si votre aspirateur se trouve sur un plan incliné, p. ex. une rampe, rentrez entièrement le tube télescopique.

Support du tube télescopique (figure 18)

 Après utilisation, arrêtez l'aspirateur et débranchez toujours la prise. Débranchez la prise électrique.

- Posez l'aspirateur à la verticale.
- Raccourcissez au maximum le tube télescopique.
- Insérez l'ergot de la brosse dans le support de fixation de l'aspirateur.

Ceci est plus pratique pour transporter ou ranger votre aspirateur.

 Pour des raisons de sécurité, ne soulevez pas l'aspirateur par la poignée de transport du réservoir à poussière.

Entretien

 Risque de décharge électrique due à la tension.

La tension d'alimentation est appliquée à l'appareil, même s'il est éteint.

Débranchez l'appareil de la prise de courant avant tout travail de maintenance.

Vidange du réservoir à poussières (figures 19 à 24)

- Videz le réservoir avant que la poussière atteigne le repère **max** dans le réservoir.
- Tirez la poignée du réservoir vers le haut.
- Sortez le réservoir par le haut.

Le contenu du réservoir à poussière peut être jeté avec les ordures ménagères, tant qu'il ne contient pas de substances interdites.

- Positionnez le collecteur au-dessus de la poubelle de sorte que le moins de poussières possible puissent se disperser.
- Appuyez sur le bouton jaune de dégagement situé en dessous du réservoir.

Le couvercle s'ouvre et la poussière tombe.

- Refermez bien le couvercle. Il doit s'encliqueter.
- Remplacez le réservoir dans l'aspirateur, jusqu'à ce qu'il s'enclenche.
- Poussez sur la poignée.

Nettoyage du réservoir à poussières

Nettoyez au besoin le réservoir.

- Nettoyez le réservoir avec de l'eau et un détergent doux.
- Séchez bien le réservoir.

Nettoyage de la grille de filtre (figures 25 + 26)

Dans le réservoir se trouve une grille de filtre amovible qu'il faut nettoyer lorsqu'elle est sale.

- Placez le réservoir vide et ouvert sur sa partie avant.
- Dégagez la grille de filtre et sortez-la.
- Dépoussiérez la grille de filtre et nettoyez-la en la passant sous l'eau froide.

 N'utilisez pas de détergent. N'utilisez pas d'objets pointus ou tranchants!
Séchez bien la grille de filtre!

- Remplacez la grille de filtre séchée dans le réservoir jusqu'à ce qu'elle s'enclenche.

Nettoyage du filtre à poussières fines

Le filtre à poussières fines est équipé d'une fonction auto-nettoyante. Lorsqu'un certain degré de salissures est atteint, l'aspirateur s'arrête automatiquement pendant environ 20 secondes et effectue un cycle de nettoyage qui en-

gendre un bruit caractéristique. La touche ComfortClean sur l'aspirateur s'allume en jaune.

Démarrage manuel de la fonction d'auto-nettoyage ComfortClean (figure 27)

Si vous aspirez une grande quantité de poussière en une fois, démarrez manuellement la fonction d'auto-nettoyage ComfortClean pendant une pause ou juste après l'aspiration. Cette fonction permet à l'aspirateur de garder toujours sa superbe efficacité de nettoyage.

- Appuyez pendant au moins deux secondes sur la touche ComfortClean de l'aspirateur en marche.

L'aspirateur s'arrête automatiquement pendant environ 20 secondes et effectue un cycle de nettoyage qui engendre un bruit caractéristique.

La touche ComfortClean sur l'aspirateur s'allume en jaune.

L'aspirateur se remet ensuite à fonctionner au dernier niveau de puissance sélectionné.

Par ailleurs, nous vous conseillons de vider et de nettoyer une à deux fois par an le réservoir à poussière fine (voir la section « Foire aux questions - Nettoyage manuel du filtre à poussière fine »).

Comment remplacer les ramasse-fils (figures 28 + 29)

- Utilisez un tournevis adapté pour retirer les ramasse-fils des fentes.
- Installez les nouveaux ramasse-fils.

Vous pouvez vous procurer des pièces de rechange auprès de Miele, de votre revendeur Miele ou du Service Miele.

Nettoyage et entretien

 Risque de décharge électrique due à la tension.

La tension d'alimentation est appliquée à l'appareil, même s'il est éteint.

Avant le nettoyage, débranchez l'appareil de la prise de courant après utilisation.

Aspirateur et accessoires

 Risque de décharge électrique due à la tension.

La présence d'humidité dans l'aspirateur peut provoquer des décharges électriques.

Assurez-vous de pas mouiller l'aspirateur.

Respectez les consignes de nettoyage spéciales pour le réservoir à poussière et la grille de filtre à la section « Entretien » et pour le filtre à poussière fine, le préfiltre et le réservoir à poussière fine à la section « Foire aux questions ».

L'aspirateur et tous les accessoires en plastique peuvent être nettoyés à l'aide d'un nettoyeur pour le plastique disponible dans le commerce.

 Dommages dus à des produits de nettoyage inappropriés.

Les surfaces de l'appareil se rayent facilement. Le contact avec des produits de nettoyage inappropriés peut altérer ou décolorer les surfaces.

N'utilisez pas d'agents nettoyants abrasifs, de produits pour vitres, de nettoyants tout usage ni de nettoyants à base d'huile.

En cas d'anomalie

Vous pouvez régler la plupart des défauts ou anomalies courants par vous-même. Dans bon nombre de cas, vous économiserez ainsi du temps et de l'argent car vous n'aurez pas besoin de faire appel au service après-vente.

Les tableaux suivants vous aideront à déceler la cause d'un défaut ou d'une anomalie et à y remédier.



Risque de décharge électrique due à la tension.

La tension d'alimentation est appliquée à l'appareil, même s'il est éteint.

Avant de traiter un problème, débranchez l'appareil de la prise de courant après utilisation.

Problème	Cause et solution possibles
<p>L'aspirateur s'arrête tout seul.</p>	<p>Un limiteur de température éteint l'aspirateur s'il devient trop chaud. Cela peut survenir lorsque les conduits d'air sont bloqués par des objets encombrants.</p> <ul style="list-style-type: none"> ■ Éteignez l'aspirateur immédiatement au moyen du bouton-pédale marche/arrêt ①. Débranchez l'aspirateur de la prise de courant. <p>Après élimination de la cause du problème, attendez environ 20–30 minutes pour que l'appareil ait suffisamment refroidi. Il peut ensuite être remis en marche.</p>
<p>La touche ComfortClean s'allume en jaune.</p>	<p>L'aspirateur effectue un nettoyage automatique qui engendre un bruit de fonctionnement.</p> <ul style="list-style-type: none"> ■ Attendez env. 20 secondes jusqu'à ce que le nettoyage se termine.
<p>La touche ComfortClean s'allume en rouge. L'aspirateur se met automatiquement au niveau de puissance le plus bas.</p>	<p>Le réservoir est plein.</p> <ul style="list-style-type: none"> ■ Videz le réservoir. <p>Le préfiltre est sale.</p> <ul style="list-style-type: none"> ■ Nettoyez le préfiltre (voir chapitre « Élimination des anomalies - Nettoyer le préfiltre »). <p>Le filtre à poussières fines est sale.</p> <ul style="list-style-type: none"> ■ Nettoyez le filtre à poussières fines à la prochaine occasion (voir chapitre « Élimination des anomalies - nettoyer manuellement le filtre à poussières fines »).

Problème	Cause et solution possibles
La performance de nettoyage diminue.	Le préfiltre est sale. ■ Nettoyez le préfiltre (voir chapitre « Elimination des anomalies - Nettoyer le préfiltre »).
	Le réservoir à poussières fines est plein. ■ Videz et nettoyez le réservoir à poussières fines à la prochaine occasion (voir chapitre « Elimination des anomalies - Nettoyer manuellement le filtre à poussières fines »).

Foire aux questions

 Avant toute élimination d'anomalies, mettez l'aspirateur hors tension et débranchez-le.

Nettoyage du préfiltre (figures 30 + 31)

Au dos de l'aspirateur se trouve le préfiltre.

Nettoyez-le, si vous constatez qu'il est sale.

- Sortez le réservoir à poussières.
- Déverrouillez la poignée du préfiltre et sortez le préfiltre.
- Nettoyez le préfiltre en le passant sous l'eau froide.

 N'utilisez pas de détergent. N'utilisez pas d'objets pointus ou tranchants! Séchez bien le préfiltre!

- Remettez le préfiltre sec dans le réservoir, et verrouillez la poignée.
- Remettez le réservoir dans l'aspirateur.

Nettoyage manuel du filtre à poussière fine (figures 32 à 37)

Prévoyez un temps de séchage de 24 heures.



- Sortez le réservoir à poussière.
- Déverrouillez le réservoir à poussière fine dans le sens de la flèche et sortez-le.
- Laissez couler un peu d'eau dans l'ouverture en haut sur le réservoir à poussière fine.

- Basculez légèrement le réservoir à poussière fine d'un côté et de l'autre.

La poussière en est ainsi détachée.

- Videz l'eau par l'ouverture.
- Déverrouillez la partie supérieure pour que le repère se place sur le symbole  .
- Sortez avec précaution le filtre du réservoir à poussière fine en tirant vers le haut.
- Nettoyez l'extérieur du filtre à poussière fine en le passant sous l'eau froide.

 Ne nettoyez pas l'intérieur du filtre à poussière fine. N'utilisez pas de détergent. N'utilisez pas d'objets pointus ou tranchants et ne brossez pas le filtre à poussière fine. Laissez sécher le filtre à poussière fine au moins 24 h après son nettoyage.

- Nettoyez le réservoir à poussière fine avec de l'eau et un détergent doux.
- Séchez bien le réservoir à poussière fine.
- Remettez le filtre sec dans le réservoir à poussière fine sec de sorte que le repère s'aligne sur le symbole  .
- Verrouillez la partie supérieure pour que le repère s'aligne sur le symbole  .
- Remettez le filtre à poussière fine dans l'aspirateur et verrouillez-le.
- Remettez le réservoir dans l'aspirateur.

Service technique

Contact en cas d'anomalies

Vous n'arrivez pas à résoudre la panne par vous-même ? Contactez le service après-vente Miele ou votre revendeur Miele.

Les coordonnées du service après-vente Miele figurent en fin de notice.

Garantie

Pour plus d'informations reportez-vous aux conditions de garantie fournies auprès du service après-vente Miele.

Accessoires en option

Veuillez toujours suivre les consignes de nettoyage et d'entretien des revêtements de sol du fabricant.

Utilisez uniquement des accessoires d'origine portant le logo « ORIGINAL Miele ». Cela permettra d'assurer le maintien optimal de la puissance d'aspiration, ce qui donne le meilleur résultat possible de nettoyage.

Veuillez noter que les pannes et dommages résultant de l'utilisation d'accessoires qui ne comportent pas le logo « Original Miele » ne seront pas couverts par la garantie de l'aspirateur.

Achat d'accessoires

Les accessoires Miele d'origine sont disponibles sur la boutique en ligne Miele, auprès du service technique Miele et chez votre revendeur Miele.

Les accessoires Miele d'origine sont reconnaissables par le logo « ORIGINAL Miele » sur l'emballage.



Avec 3D4U, Miele propose également des accessoires à télécharger gratuitement pour votre imprimante 3D (www.miele.ca/fr > Support > Produits d'entretien et pièces détachées > 3D4U – instructions d'impression en 3D).

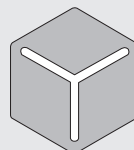

3 D 4 U

Certains modèles sont équipés en série d'un ou plusieurs des accessoires suivants.

Brosses à plancher

Turbobrosse TurboTeQ (STB 305-3)

Idéale pour enlever les peluches et les cheveux des revêtements en tissu.

Brosse à plancher Parquet Twister XL munie d'une tête pivotante (SBB 300-3)

Munie de poils naturels, pour nettoyer les planchers durs lisses et les interstices.

Brosse à plancher Parquet Twister XL munie d'une tête pivotante (SBB 400-3)

Munie de poils naturels, pour nettoyer rapidement les revêtements durs lisses et les interstices.

Autres accessoires

Mini-turbobrosse (STB 101)

Pour nettoyer meubles rembourrés, matelas, sièges de voiture, etc.

Brosse universelle (SUB 20)

Pour nettoyer les livres, étagères, etc.

Brosse pour radiateur (SHB 30)

Pour épousseter les radiateurs, les étagères étroites et les fentes.

Brosse pour matelas (SMD 10)

Pour nettoyer des meubles rembourrés, des matelas, des coussins, des rideaux, des housses, etc.

Suceur long à interstices, 12 po (300 mm) (SFD 10)

Suceur très long à interstices pour nettoyer les plis, les fentes et les recoins.

Suceur très long à interstices, 22 po (560 mm) (SFD 20)

Suceur long à interstices flexible pour aspirer les endroits difficiles d'accès.

Embout à coussins XL (SPD 20)

Embout à coussins large pour nettoyer meubles rembourrés, matelas et coussins.

The following warranty conditions are valid in Canada only.

Miele Limited, (hereinafter "Miele") warrants to the original purchaser that this product, including all of it's Miele authorized parts and accessories, is free of defects in material and workmanship.

1. Duration of Warranty

This warranty is valid during the following time periods:

- a) Domestic appliances in normal, non-commercial, household use:
 - One (1) year. Parts and labour.
 - RemoteVision® Modules: Please refer to Miele's "Limited Warranty - RemoteVision® Module - Canada".
 - Additional 5 and 10 Year Limited Warranty on Sealed Refrigeration Systems: The Warranty for the Sealed Refrigeration System includes all original compressors, condensers, evaporators, driers, the original refrigerant and the original connecting tubing.
 - Five (5) Year Warranty - If a claim regarding a defect in material or workmanship relating to the Sealed Refrigeration Systems used in Miele Refrigerators, Wine Coolers, and Freezers is received by Miele within five (5) years from the date of purchase, then any warranted failures of the Sealed Refrigeration System shall be repaired at no cost to you (including parts & labour).
 - Ten (10) Year Warranty - If a claim of such a defect is received at any time during the period starting from the sixth (6th) year and ending on the last day of the tenth (10th) year after the date of purchase, this Warranty shall cover the replacement or repair of all parts of the Sealed Refrigeration System covered by the Warranty that is found to be defective in material or workmanship but shall not include labour. Upon request, such labour shall be provided by Miele and at the customary charge to the Miele Customer.
- b) Domestic appliances in commercial use:
 - Six (6) months, for parts and labour.
- c) Vacuums in normal, non-commercial, household use:
 - One (1) year, upright, cordless stick and canister vacuums. Parts and labour.
 - Two (2) years, motor for S170 - S189 upright units. Parts and labour.
 - Two (2) years, Varta battery on cordless stick vacuums. Parts and labour.
 - Seven (7) years, Vortex™ motor for canister, cordless stick and upright units, except S170 - S189 upright units for which the motor warranty is two (2) years. Parts and labour.
- d) Vacuums in commercial use:
 - Six (6) months, for products used commercially. Parts and labour.
 - One (1) year for motor for canister and upright models. Parts and labour.
- e) Commercial appliances.
 - One (1) year, parts and labour within Miele Direct Service Area (MDSA).
 - One (1) year, parts only outside Miele Direct Service Area (MDSA).Contact Miele Professional to determine if you are within a MDSA.

2. Commencement Date

Warranty coverage begins on the date of purchase. If a product under warranty is replaced by Miele, the original warranty period is not extended but continues from the date of original purchase.

3. Warranty Preconditions

3.1 Miele assumes warranty responsibility subject to the following preconditions having been fulfilled:

- a) You are the original purchaser and did not obtain the product through resale;
- b) The product was purchased from Miele or an authorized Miele dealer in Canada;
- c) If applicable, the product was installed by a person designated by Miele as qualified to do so and in accordance with applicable installation instructions; and
- d) The product is located in Canada.

3.2 Warranty claims will only be honoured provided that any failure to conform to this warranty is reported in writing and the product is returned together with proof of purchase date to Miele or to a Miele authorized dealer, as applicable, within the time period stated in Section 1 above.

4. Extent of Warranty

In the event of defect in material or workmanship occurring within the time period stated in 1. above, Miele will repair, or at its option replace, within a reasonable period of time, the product or any Miele authorized part or accessory discovered to be defective in workmanship or materials. Defective products and parts become the property of Miele upon replacement.

en - Limited Warranty - Vacuums Canada

5. Exclusions

Warranty coverage excludes any product, including its parts and accessories, that:

- a) was not installed according to Miele's installation instruction;
- b) was damaged by negligence, accident, abuse, misuse, improper or abnormal usage, maintenance or transportation;
- c) contains non-authentic Miele accessories or replacement parts, including filters, dust bags and other non-Miele products; and
- d) was repaired, serviced, altered or modified by someone other than a Miele authorized service centre or technician.

6. Ordinary Wear and Tear

Ordinary wear and tear shall not be considered a defect in workmanship or materials.

7. Limitation of Liability

7.1 Unless you purchase extended warranty coverage from Miele prior to the expiry of this warranty, this warranty is the sole warranty offered by Miele to you. Miele disclaims any and all other warranties to the fullest extent permitted by law, whether express or implied, including any warranty of merchantability or fitness for a particular use except as provided herein.

7.2 Your sole remedies under this warranty are those described herein. Unless otherwise stated, Miele's liability for actual damage from any cause whatsoever is limited to the amount paid by you for the product. Miele disclaims any and all liability and consequential or other damage whether based on breach of contract, tort (including negligence), product liability or any other legal theory. In no event will either party be responsible for any lost profits or savings, incidental damage or other economic damages.

8. Special Provincial laws

This warranty gives the purchaser specific legal rights. The purchaser may also have other rights which may vary from Province to Province in Canada. Some provinces do not allow limitation or exclusion of implied warranties, therefore, certain limitations and exclusions may not apply.

9. Customer Care

9.1 For service under this warranty or for further information please contact Miele at:

Miele Limited	Toll free: 1-800-565-6435
161 Four Valley Drive	E-mail: customer-care@miele.ca
Vaughan, Ontario	
Canada L4K 4V8	

9.2 Service may require that the appliance be removed and taken, by authorized Miele personnel, to an authorized Miele Service Centre. If service is requested by you in a remote geographical area, as determined by Miele in its sole discretion from time to time, you will, at Miele's option, be responsible for either:

- a) the travel expenses incurred by Miele to attend your premises; or
- b) the cost of removal and shipment of the appliance from your premises to the nearest authorized Miele Service Centre.

Miele Limited

Headquarter and Miele Centre

161 Four Valley Drive
Vaughan, ON L4K 4V8
Canada

www.miele.ca
customer-care@miele.ca
professional@miele.ca (commercial enquiries)

Customer Care Centre

Phone: 1-800-565-6435
customer-care@miele.ca (general and technical enquiries)

fr - Garantie restreinte – Aspirateurs Canada

Les conditions de la garantie suivante sont valides au Canada seulement.

Miele Limitée, (ci-après nommée "Miele") garantit à l'acheteur original que ce produit, y compris tous ses accessoires et pièces autorisés par Miele, est libre de tout défaut de matériel et de fabrication.

1. Entrée en vigueur et durée de la garantie

Cette garantie est valide durant la période de temps suivante :

- a) Appareils électroménagers aux fins d'utilisation domestique normale et non commerciale :
 - Un (1) an, pièce et main-d'œuvre.
 - Modules RemoteVision® : Veuillez vous reporter à la "Garantie restreinte - Module RemoteVision® - Canada" de Miele.
 - Garantie supplémentaire de 5 et 10 ans sur les systèmes scellés de réfrigération : la garantie sur le système scellé de réfrigération couvre tous les compresseurs, les condensateurs, les évaporateurs et les déshydrateurs-filtres d'origine, ainsi que le fluide frigorigène et les tuyaux de raccordement d'origine.
 - Garantie de cinq (5) ans - Si une plainte concernant un matériau défectueux ou un défaut de fabrication lié au système scellé de réfrigération utilisé dans les réfrigérateurs, les caves à vin et les congélateurs Miele est adressée à Miele dans les cinq (5) ans suivant la date d'achat de l'appareil, les défauts du système scellé de réfrigération couverts par la garantie seront réparés gratuitement (pièces et main-d'œuvre comprises).
 - Garantie de dix (10) ans - Si une plainte concernant les défauts susmentionnés est adressée à Miele à partir de la sixième (6e) année et jusqu'au dernier jour de la dixième (10e) année suivant la date d'achat de l'appareil, la garantie couvrira le remplacement ou la réparation de tous les éléments du système scellé de réfrigération présentant un défaut matériel ou un défaut de fabrication couvert par la garantie, excepté les frais de main-d'œuvre. Si le client en fait la demande, Miele se chargera de la réparation ou du remplacement des pièces, mais aux frais du client.
- b) Appareils électroménagers aux fins d'utilisation commerciale :
 - Six (6) mois, pour pièces et main-d'œuvre.
- c) Aspirateurs destinés à une utilisation domestique, non commerciale dans des conditions normales :
 - Un (1) an, pour les aspirateurs verticaux aspirateur-balais sans fil et les aspirateurs-traîneaux pièces et main-d'œuvre.
 - Deux (2) ans, pour le moteur des aspirateurs verticaux S170 - S189 pièces et main-d'œuvre.
 - Deux (2) ans, pour la batterie Varta des aspirateurs-balais sans fil pièces et main-d'œuvre.
 - Sept (7) ans, pour le moteur VortexTM des aspirateurs-chariots, aspirateurs verticaux et aspirateurs-balais sans fil, excepté pour les modèles d'aspirateurs verticaux S170-S189 dont le moteur est garanti deux (2) ans pièces et main-d'œuvre.
- d) Aspirateurs aux fins d'utilisation commerciale :
 - Six (6) mois, pour les produits à utilisation commerciale. Pièce et main-d'œuvre.
 - Un (1) an, pour le moteur des aspirateurs verticaux et des aspirateurs-traîneaux. Pièces et main-d'œuvre.
- e) Appareils commerciaux.
 - Un (1) an, pièces et main d'œuvre dans la zone de service direct Miele.
 - Un (1) an, pièces uniquement dehors la zone de service direct Miele.

Contactez Miele Professional pour déterminer si vous êtes dans la zone de service direct Miele.

2. Date d'entrée en vigueur

La garantie entre en vigueur à la date de l'achat. En cas de remplacement par Miele d'un produit couvert par une garantie, la période de garantie initiale n'est pas prolongée; sa date d'entrée en vigueur correspond à la date de l'achat initial.

3. Conditions préalables liées à la garantie

- 3.1 Miele assume la responsabilité en vertu de la garantie à la condition que les conditions suivantes aient été respectées :
 - a) vous êtes l'acheteur initial et votre produit ne provient pas d'une revente;
 - b) le produit a été acheté auprès de Miele ou auprès d'un détaillant Miele autorisé au Canada;
 - c) le cas échéant, le produit a été installé par une personne compétente, autorisée par Miele, conformément aux instructions d'installation en vigueur;
 - d) le produit se trouve au Canada.
- 3.2 Les réclamations en vertu de la garantie seront honorées uniquement si la non-conformité aux dispositions de la garantie est signalée par écrit et si le produit est retourné à Miele ou à un détaillant Miele autorisé accompagné d'une preuve de la date d'achat, pendant la période prévue à l'article 1 ci-dessus.

4. Étendue de la garantie

En cas de matériaux défectueux ou de défaut de fabrication pendant la période prévue à l'article 1 ci-dessus, Miele réparera ou, à son choix, remplacera dans un délai raisonnable le produit ou toute pièce ou tout accessoire Miele dont la fabrication ou les matériaux sont défectueux. Les produits ou les pièces défectueux deviennent la propriété de Miele lorsqu'ils sont remplacés.

5. Exclusions de la garantie

La garantie ne couvre pas les produits, y compris les pièces et les accessoires de ces produits, qui :

- n'ont pas été installés conformément aux instructions d'installation de Miele;
- ont été endommagés par négligence, à la suite d'un accident ou d'une utilisation mauvaise, inappropriée ou anormale, ou encore en raison de l'entretien ou du transport inapproprié ou anormal;
- contiennent des accessoires ou des pièces de rechange non fabriqués par Miele, y compris les filtres, les sacs à poussière et tout autre produit non fabriqué par Miele;
- ont été réparés, entretenus ou modifiés par une personne autre qu'une personne du centre de services ou un technicien autorisé par Miele.

6. Usure normale

L'usure normale ne constitue pas un défaut de fabrication ni un défaut de matériaux.

7. Limitation de responsabilité

- À moins d'acheter une garantie prolongée auprès de Miele avant l'échéance de la présente garantie, celle-ci est la seule garantie que vous offre Miele. Miele se désiste de toute autre garantie maximale permise par la loi, expresse ou implicite, y compris toute garantie de qualité marchande ou d'usage à une fin particulière, à l'exception de la présente garantie.
- Les recours décrits dans le présent document constituent vos seuls recours en vertu de la présente garantie. À moins d'une autre mention, la responsabilité de Miele pour les dommages réels, quelle que soit leur nature, est limitée au montant que vous avez payé pour le produit. Miele se dégage de toute responsabilité, de tout dommage indirect ou de tout autre dommage, qu'il soit attribuable à la violation du contrat, à la responsabilité délictuelle (y compris la négligence), à la responsabilité du fait du produit ou à toute autre théorie juridique. En aucun cas les deux parties ne seront tenues responsables de toute perte de bénéfices ou d'économies, de dommage consécutif ou de tout autre dommage financier.

8. Lois provinciales particulières

La présente garantie accorde à l'acheteur des droits légaux particuliers. L'acheteur peut également exercer d'autres droits qui peuvent varier d'une province à l'autre au Canada. Certaines provinces interdisent la restriction ou l'exclusion des garanties implicites. Par conséquent, il est possible que certaines restrictions et exclusions ne s'appliquent pas.

9. Service à la clientèle

- Pour faire exécuter des travaux d'entretien couverts en vertu de la présente garantie ou pour obtenir de plus amples renseignements, veuillez communiquer avec Miele à l'adresse ou aux numéros suivants :
Miele Limited, No sans frais : 1-800-565-6435
161, Four Valley Drive Adresse électronique : customercare@miele.ca
Vaughan (Ontario)
Canada L4K 4V8
- Si des travaux d'entretien sont nécessaires, l'appareil devra peut-être être déplacé par une personne autorisée par Miele et emporté à un centre de services Miele autorisé. Si vous demandez un entretien et que vous habitez une région éloignée, tel qu'il a été déterminé par Miele, à sa seule discrétion, à l'occasion, vous devrez, selon le choix de Miele, assumer certains frais :
 - soit les frais de déplacement qu'engage Miele pour se présenter à votre lieu de résidence;
 - soit les frais de déplacement et d'envoi de l'appareil, de votre lieu de résidence au centre de services Miele autorisé le plus près.

Miele Limitée

Siège social au Canada et Centre Miele

161 Four Valley Drive
Vaughan, ON L4K 4V8
Canada
www.miele.ca
customercare@miele.ca
professional@miele.ca (questions commerciales)

Service à la clientèle

Téléphone : (800) 565-6435
customercare@miele.ca (questions générales et Service technique)

INSTRUCCIONES IMPORTANTES DE SEGURIDAD	56
Descripción del aparato	64
Medidas para la protección del medioambiente	66
Referencias de las ilustraciones	67
Preparación para su uso	67
Uso de los accesorios suministrados	68
Uso	69
Sistema de soporte, transporte y almacenamiento	70
Mantenimiento	70
Vaciar el contenedor de polvo	71
Limpiar el contenedor de polvo.....	71
Limpieza del marco para filtro	71
Limpieza del filtro de polvo fino	71
Cómo iniciar la función de auto limpieza ComfortClean manualmente	71
Cómo reemplazar los atrapa-fibras.....	72
Limpieza y cuidado	72
¿Qué hacer si ...?	74
Preguntas más comunes	76
Limpieza del pre-filtro	76
Limpieza manual del filtro de polvo fino	76
Servicio de Atención al Cliente	77
Contacto en caso de anomalías.....	77
Garantía.....	77
Accesorios opcionales	77
POLIZA DE GARANTIA - Aspiradoras México	79

es - INSTRUCCIONES IMPORTANTES DE SEGURIDAD

LEA TODAS LAS INSTRUCCIONES ANTES DE USAR EL APARATO

Esta aspiradora cumple con todos los requisitos de seguridad nacionales y locales actuales. El uso inapropiado puede causar lesiones personales y daños materiales.

Lea detenidamente las instrucciones de funcionamiento antes de usar la aspiradora la primera vez. Estas instrucciones incluyen información importante sobre la seguridad, el uso y el mantenimiento de la aspiradora. Esto previene tanto lesiones personales como daños en el aparato.

De conformidad con la norma IEC 60335-1, Miele le recomienda expresa y encarecidamente que lea y siga las instrucciones del capítulo «conexión», así como las INSTRUCCIONES IMPORTANTES DE SEGURIDAD.

Miele no se hará responsable por lesiones o daños causados por el incumplimiento de estas instrucciones.

Conserve estas instrucciones de funcionamiento en un lugar seguro y compártalas con cualquier futuro usuario.

Desconecte siempre la aspiradora del suministro eléctrico cuando termine de utilizarla, antes de cambiar cualquier accesorio y para realizar trabajos de mantenimiento, limpieza y solución de problemas. Retire la clavija del tomacorriente.

Uso correcto

- ▶ Esta aspiradora está diseñada para limpiar los pisos del hogar así como para limpiar entornos residenciales similares. Esta aspiradora no es adecuada para su uso en obras de construcción.
- ▶ Esta aspiradora no está diseñada para su uso al aire libre.
- ▶ Esta aspiradora está diseñada para su uso a altitudes de hasta 13000 pies (4 000 m) por encima del nivel del mar.
- ▶ La aspiradora puede utilizarse para realizar la limpieza habitual de alfombras, tapetes y pisos firmes.
- ▶ La aspiradora solo se debe usar para aspirar superficies de piso secas. No aspire a personas o animales. No se permite ningún otro tipo de uso, modificación o alteración.
- ▶ Las personas con capacidades físicas, sensoriales o mentales reducidas, o que carezcan de experiencia o conocimientos, que no puedan utilizar la aspiradora de forma segura, solo podrán utilizarla si cuentan con supervisión mientras la utilizan o si se les ha mostrado cómo utilizarla de forma segura y comprenden y reconocen las consecuencias de un funcionamiento incorrecto.
- ▶ Solo se debe usar como se describe en este manual. Solo use los accesorios recomendados por el fabricante.

Seguridad con los niños

- ▶ Peligro de asfixia. Asegúrese de que los envoltorios de plástico, las bolsas, etc. se desechen de manera segura y se mantengan lejos del alcance de los niños.

es - INSTRUCCIONES IMPORTANTES DE SEGURIDAD

- ▶ Los niños deben mantenerse alejados de la aspiradora a menos que sean supervisados constantemente.
- ▶ Supervise a los niños que se encuentren cerca de la aspiradora y no les permita que jueguen con ella.

ADVERTENCIA

Para reducir el riesgo de incendio, descarga eléctrica o lesiones:

- ▶ Verifique el voltaje nominal de la aspiradora antes de conectar el cable eléctrico al tomacorriente. El suministro eléctrico debe corresponderse con el voltaje nominal de la placa de información ubicada en la parte inferior de la aspiradora. Utilice únicamente tomacorrientes residenciales ca . Nunca utilice fuentes de alimentación cc . Utiliza 127 V ca . Si no está seguro del voltaje del suministro eléctrico residencial, consulte a un electricista calificado. Conectar la aspiradora a un voltaje mayor al indicado en estas instrucciones puede causar daños en la aspiradora o lesiones personales.
- ▶ Para reducir el riesgo de choque eléctrico, este aparato cuenta con un enchufe polarizado (una pata es más ancha que la otra). Este enchufe encajará en un tomacorriente polarizado en una sola posición. Si el enchufe no encastra totalmente en el tomacorriente, revierta su posición. Si aún no encaja, comuníquese con un electricista calificado para instalar el tomacorriente adecuado. No modifique el enchufe de ningún modo.

Seguridad técnica

▶ Revise la aspiradora y los accesorios antes de utilizarlos para detectar algún tipo de desperfecto. No utilice el aparato si nota algún desperfecto.

▶ Compare los datos de conexión que aparecen en la placa de información de la aspiradora (voltaje y frecuencia) con los de la red eléctrica. Estos datos deben corresponder exactamente. Sin modificaciones, la aspiradora se adapta a 50 Hz o 60 Hz.

▶ El tomacorriente debe usarse con un fusible de 15 A y al voltaje nominal indicado en la placa de información del equipo.

▶ Es posible el funcionamiento temporal o permanente en un sistema de suministro de energía autosuficiente o no sincronizado con la red (como redes autónomas, sistemas de respaldo). Un requisito previo para el funcionamiento es que el sistema de suministro de energía cumpla con las especificaciones de las normas oficiales.

Las medidas de protección previstas en la instalación doméstica y en este producto de Miele deberán quedar también garantizadas en su función y funcionamiento tanto en funcionamiento aislado como en funcionamiento no sincronizado con la red, o bien ser sustituidas por medidas equivalentes en la instalación.

▶ Durante el período de vigencia de la garantía de la aspiradora, las reparaciones deben ser realizadas únicamente por técnicos autorizados por Miele. De lo contrario, se anulará la garantía.

es - INSTRUCCIONES IMPORTANTES DE SEGURIDAD

- ▶ No jale ni arrastre la aspiradora del cable de alimentación, y tenga cuidado de no dañar el cable al retirar el cable del enchufe. Mantenga el enchufe alejado de bordes filosos y evite que quede atrapado, por ejemplo, debajo de una puerta. Evite que la aspiradora pase sobre el cable. Esto podría dañar el cable, el enchufe o el adaptador. El aparato no debe utilizarse si alguno de ellos se ha dañado.
- ▶ No usar la aspiradora si el cable de alimentación está dañado. Si llega a dañarse el cable de alimentación, debe reemplazarse el cable completo. Por razones de seguridad este debe ser instalado únicamente por el servicio técnico de Miele o por un técnico de servicio autorizado por Miele.
- ▶ Las reparaciones solo pueden ser realizadas por un técnico autorizado de Miele. Las reparaciones y los demás trabajos realizados por personas no autorizadas pueden causar daños considerables a los usuarios.
- ▶ Miele solo puede garantizar la seguridad del aparato si se usan piezas de repuesto originales de Miele. Los componentes defectuosos solo deben sustituirse por partes originales de Miele.
- ▶ El material de embalaje protege a la aspiradora de los daños causados por el transporte. Le recomendamos que guarde el embalaje para el transporte.

Uso correcto

- ▶ No use la aspiradora sin el contenedor de polvo, el pre-filtro, el contenedor de polvo fino y el filtro de polvo fino instalados.

es - INSTRUCCIONES IMPORTANTES DE SEGURIDAD

- ▶ No utilice con el cable o el enchufe dañado. Si el aparato no funciona como debería, se ha caído, dañado, se ha dejado al aire libre o se ha caído al agua, devuélvalo a un centro de servicio.
- ▶ No ponga ningún objeto en las aberturas. No lo utilice con ninguna abertura bloqueada; manténgalo libre de polvo, pelusa, pelo y cualquier cosa que reduzca el flujo de aire.
- ▶ No aspire nada que haya estado en llamas o que aún se encuentre encendido, p. ej., cigarrillos, cenizas o brasas, ya sea que se encuentren encendidos o que parezcan haberse apagado.
- ▶ No utilice la aspiradora para limpiar agua, líquidos o suciedad que esté húmeda. Espere a que los tapetes o las alfombras que se hayan limpiado o lavado recientemente se sequen por completo antes de limpiarlos.
- ▶ No utilice la aspiradora para aspirar tóner. El tóner, como el que se usa en las impresoras y fotocopiadoras, puede conducir electricidad.
- ▶ No aspire líquidos ni gases inflamables ni combustibles ni áreas donde se hayan almacenado estas sustancias.
- ▶ No aspire a la altura de la cabeza y no permita que la succión se acerque a la cabeza de una persona.
- ▶ Mantenga el pelo, la ropa suelta, los dedos y todas las partes del cuerpo alejados de las aberturas y las partes móviles.
- ▶ Tome precauciones extra cuando limpie las escaleras.

Limpieza

- ▶ No permita que se moje la aspiradora o los accesorios.
- ▶ Limpie solo con un paño seco o un paño ligeramente húmedo y desconectado de la alimentación de energía.

Excepción:

- Contenedor de polvo / contenedor de polvo fino: limpie estas partes solo con agua y una pequeña cantidad de jabón líquido para platos, seque después con cuidado.
- Filtro de polvo fino: no limpie el interior del filtro de polvo fino. Enjuague el exterior bajo agua corriente fría. No use jabón. No use objetos filosos o puntiagudos y no cepille el filtro de polvo fino. Después de limpiarlo, deje que el filtro de polvo fino se seque por lo menos 24 horas antes de volverlo a colocar en el contenedor de polvo fino.
- Pre-filtro / marco para filtro: limpie estas partes bajo agua corriente fría. No use jabón. No use objetos filosos o puntiagudos. Seque estas partes con cuidado después de la limpieza.

es - INSTRUCCIONES IMPORTANTES DE SEGURIDAD

Accesorios

- ▶ Para evitar el riesgo de sufrir una lesión al limpiar con un Turbobrush de Miele, no toque el cepillo con rodillo giratorio.
- ▶ No se recomienda limpiar directamente con la manija, p. ej., sin colocar un accesorio, ya que puede dañar el borde y puede lesionarse con los bordes filosos.
- ▶ Utilice solamente accesorios originales que tengan impreso el logotipo “Miele ORIGINAL” en el embalaje. De lo contrario, el fabricante no puede garantizar la seguridad del producto.

CONSERVE ESTAS INSTRUCCIONES

es - Descripción del aparato

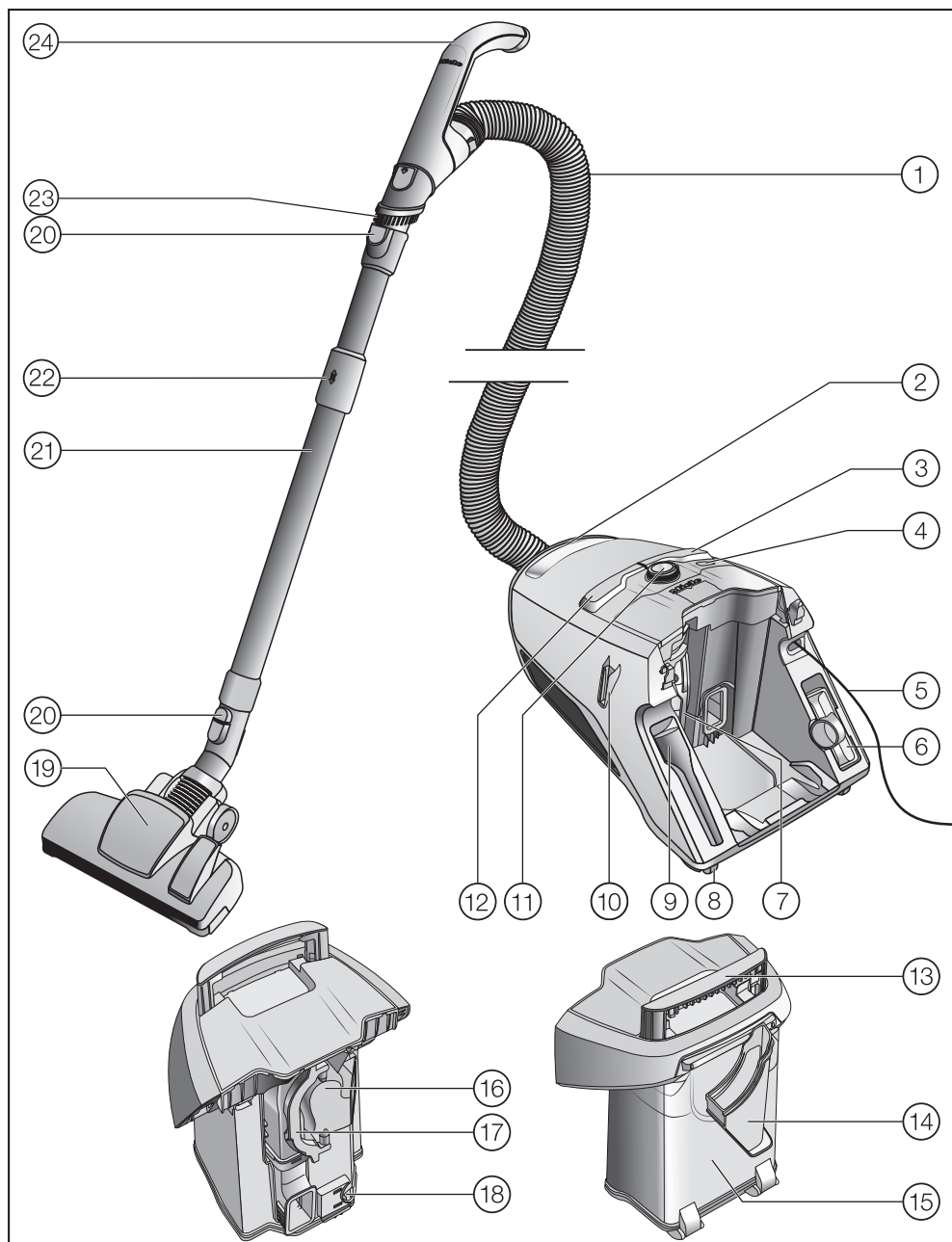

es - Descripción del aparato

- ① Manguera de succión
- ② Manija de transporte de la aspiradora
- ③ Interruptor de pedal para rebobinado del cable
- ④ Botón ComfortClean
- ⑤ Cable de alimentación
- ⑥ Tobera para tapicería
- ⑦ Contenedor de polvo fino con filtro de polvo fino
- ⑧ Ruedas *
- ⑨ Tobera plana
- ⑩ Sistema de soporte Park para interrupciones breves durante la limpieza
- ⑪ Selector rotativo
- ⑫ Interruptor de pedal On/Off ① (encendido/apagado)
- ⑬ Manija de transporte del contenedor de polvo
- ⑭ Marco para filtro
- ⑮ Contenedor de polvo
- ⑯ Pre-filtro
- ⑰ Manija del pre-filtro
- ⑱ Mecanismo de liberación del contenedor de polvo
- ⑲ Tobera *
- ⑳ Botones de liberación
- ㉑ Mango telescópico de succión Comfort
- ㉒ Mecanismo de liberación del mango telescópico de Comfort
- ㉓ Cepillo redondo *
- ㉔ Manija *

Debajo - sistema de soporte Park para almacenamiento (no mostrado)

* Estas características son específicas de cada modelo y pueden variar o no estar disponibles en el modelo de su aspiradora.

es - Medidas para la protección del medioambiente

Eliminación del empaque comercial

El material de embalaje protege a la aspiradora de los daños causados por el transporte. Le recomendamos que guarde el embalaje para el transporte.

Los materiales de empaque utilizados son materiales ecológicos y por lo tanto pueden reciclarse. El reciclaje del material de empaque reduce el uso de materias primas en el proceso de fabricación y también disminuye la cantidad de residuos en los basureros. Asegúrese de que el empaque se elimine del modo adecuado para su área.

Eliminación de su aparato antiguo

Antes de eliminar su aparato antiguo retire el filtro para polvo fino y elimínelo junto con los desperdicios residenciales.

Los aparatos eléctricos y electrónicos contienen materiales valiosos. También contienen ciertas sustancias que son esenciales para el buen funcionamiento y el uso correcto de este equipo. Utilizar estos materiales de manera inadecuada desechándolos en la basura doméstica puede ser perjudicial para su salud y el medio ambiente. Por lo tanto, no deseche su antiguo aparato en la basura doméstica.



En lugar de eso, utilice los puntos oficiales de recolección y desecho provistos por las autoridades locales, proveedores o Miele para el desecho y reciclaje de aparatos eléctricos y electrónicos. Usted es legalmente responsable respecto a la eliminación de datos personales en el aparato viejo que desee desechar. Asegúrese de mantener su aparato antiguo alejado de menores de edad hasta que sea retirado.

Referencias de las ilustraciones

Las ilustraciones mencionadas en el texto se muestran en las páginas desplegables que se encuentran al final de estas instrucciones de funcionamiento.

Preparación para su uso

Cómo conectar la manguera de succión (Figs. 01 + 02)

- Inserte el conector de la manguera en el adaptador de succión de la aspiradora hasta que encaje bien en su lugar.

Cómo desconectar la manguera de succión

- Presione los botones de liberación ubicados a ambos lados del conector, y con un movimiento ascendente saque la manguera del adaptador.

Cómo conectar la manguera de succión y la manija (Fig. 03)

- Coloque la manguera de succión en la manija hasta que encaje bien en su lugar.

Cómo conectar la manija al mango (Fig. 04)

- Inserte la manija en el mango hasta que encaje bien en su lugar. Para hacerlo, alinee las guías de las dos piezas.
- Para sacar la manija del mango, presione el botón de liberación y jale la manija hacia atrás, girándola suavemente mientras lo hace.

Cómo ajustar el mango telescópico

Una parte del mango telescópico se pliega dentro de la otra y se puede ajustar para que se adapte a su altura y pueda limpiar cómodamente.

- Sujete el mecanismo de liberación y ajuste el mango telescópico al la longitud deseada.

Cómo conectar el mango telescópico a la tobera/cepillo para pisos (Fig. 06)

(incluido como estándar según el modelo)

- Inserte el mango telescópico en la tobera de succión y gírelo hacia la derecha o hacia la izquierda hasta que encaje bien en su lugar.
- Para separar estas partes, presione el botón de liberación y jale el mango telescópico para sacarlo de la tobera de succión, girándolo suavemente mientras lo hace.

Cómo ajustar la tobera (Fig. 07 + 08)

(solo para modelos que incluyen una tobera reversible para pisos en la versión estándar)

La aspiradora puede utilizarse para realizar la limpieza habitual de alfombras, tapetes y pisos duros.

Miele ofrece una variedad de toberas, cepillos y accesorios para otro tipo de pisos y aplicaciones especiales (consulte “Accesorios opcionales”).

Siga siempre las instrucciones de limpieza y cuidado del fabricante de pisos.

Cómo limpiar alfombras y tapetes con el cepillo retraído:

- Presione el interruptor de pedal .

Cómo limpiar pisos duros que no son propensos a rayones y pisos con espacios o grietas profundas con el cepillo hacia afuera:

- Presione el interruptor de pedal .

Si la potencia de succión de la tobera ajustable le resulta demasiado alta, reduzca la succión hasta que la tobera pueda moverse con más facilidad (consulte “Usar/Regular la potencia de succión”).

Uso de los accesorios suministrados (Fig. 09)

- ① **Tobera plana**
Para limpiar en pliegues, grietas o rincones.
- ② **Tobera para tapicería**
Para limpiar tapizados, colchones, almohadones, cortinas, etc.
- ③ **Cepillo redondo para extraer polvo con cerdas naturales, suministradas en forma suelta**
(en función del modelo)
Para limpiar tableros, objetos ornamentados, tallados y particularmente delicados. Se puede girar la cabeza para obtener el mejor ángulo.

La tobera plana y la tobera para tapicería están colocadas en sujetadores en la parte trasera de la aspiradora.

La versión estándar de ciertos modelos incluye un cepillo turbo no ilustrado. El cepillo turbo se suministra con sus propias instrucciones de funcionamiento.

Cepillo redondo integrado en la Eco Comfort manija (Fig. 10)

Algunos modelos están equipados con una manija Eco Comfort.

El cepillo redondo es adecuado para aspirar superficies resistentes a arañazos, como teclados, y para aspirar migas.

- Presione el botón de liberación en el cepillo redondo y empuje el cepillo hacia fuera hasta que encaje claramente en posición.
- Cuando haya terminado de limpiar el polvo, pulse el botón de liberación y empuje el cepillo de nuevo a su posición original hasta que encaje en su lugar.

Cepillo para pisos (Fig. 11)

(incluido como estándar según el modelo)

Para uso general y también para limpiar las escaleras.

 Por razones de seguridad, al limpiar escaleras es mejor comenzar al pie de las mismas y avanzar hacia arriba.

Cepillo para pisos Parquet Twister con cabeza giratoria (SBB 300-3)

(incluida como estándar según el modelo)

Este cepillo es adecuado para aquellos pisos o superficies delicadas y cuenta con una unión giratoria que le permite llegar a rincones difíciles.

Uso

Cable de alimentación

 Desenrolle completamente el cable para ayudar a disipar el calor de la aspiradora. No jale o arrastre la aspiradora por el cable, no use el cable como mango, no cierre puertas sobre el cable, ni tire del éste alrededor de extremos o esquinas filosas. No pase el aparato sobre el cable. Mantenga el cable alejado de superficies calientes. No desenchufe el aparato jalándolo del cable. Para desenchufarlo jale de la clavija, no del cable. Este aparato está equipado con un carrete para el cable de alimentación. Sujete de la clavija cuando se rebobine el carrete del cable. No permita que el enchufe golpee al rebobinar.

Cómo desenrollar el cable (Fig. 12)

- Estire el cable de alimentación hasta la distancia deseada.
- Conecte el enchufe al tomacorriente.

 Si va a limpiar por más de 30 minutos, debe extender el cable por completo. Peligro de sobrecalentamiento y daño.

Cómo enrollar el cable de alimentación (Fig. 13)

- Desconecte el cable de alimentación del tomacorriente.

- Pise el interruptor de pedal para rebobinado del cable.

Entonces el cable de alimentación se replegará en la aspiradora.

Puede desactivar esta función si no desea que el cable se repliegue completamente en la aspiradora. Para hacerlo, sujete firmemente el cable mientras se rebobina y dé un jalón corto cuando quiera que deje de rebobinar.





Encendido y apagado de la aspiradora (Fig. 14)

- Presione el interruptor de pedal de Encendido/Apagado .

Selección del poder de succión

La potencia de succión se puede ajustar para adaptarla al tipo de piso que desea limpiar. Reducir la potencia de succión disminuye el esfuerzo que se necesita para mover el cepillo para pisos.

La aspiradora tiene símbolos de los controles que indican a qué tipo de uso corresponde cada configuración.

-  Cortinas, tela de peso ligero
-  Alfombras de pelo grueso, tapetes y recibidores
-  Alfombra con pelo corto, tapetes
-  Pisos duros, alfombras y tapetes muy sucios (también para limpiar tapizados y colchones con la boquilla para tapizados)

Selector giratorio (Fig. 15)

- Gire el selector giratorio a la potencia de succión que requiera.

Cómo abrir la válvula de admisión de aire (Fig. 16)

(no disponible en los modelos con manija Eco Comfort)

Reducir la potencia de succión por un tiempo breve es sencillo, p. ej., para evitar que un tapete u otro objeto se quede atrapado en la aspiradora.

- Abra la válvula de admisión de aire ubicada en la manija lo suficiente como para reducir la potencia de succión.

La tobera será más fácil de mover.

Mientras limpia

- Cuando limpie, puede jalar de la aspiradora para que se deslice sobre sus ruedas detrás de usted. Puede colocarla en posición vertical para limpiar escaleras, cortinas, etc.

Si está aspirando una gran cantidad de polvo a la vez, se debe iniciar la función de auto limpieza ComfortClean manualmente durante una interrupción de aspiración o de inmediato. Esto permite que la aspiradora logre el mejor desempeño de limpieza de nuevo y de inmediato (consulte “Mantenimiento - Cómo iniciar la función de auto limpieza ComfortClean manualmente”).

Sistema de soporte, transporte y almacenamiento

Sistema de soporte Park para interrupciones breves durante la limpieza (Fig. 17)

El sistema de soporte Park permite enganchar el mango de succión y la tobera durante pausas breves.

- Encaje la tobera en el sujetador del soporte en la aspiradora.

Si la aspiradora se encuentra sobre una superficie inclinada, p. ej., una rampa, repliegue el mango telescópico de succión por completo.

Almacenamiento del sistema de soporte Park (Fig. 18)

 Desconecte siempre la aspiradora del suministro eléctrico cuando termine de usarla. Desenchufe el cable de alimentación del tomacorriente.

- Deje la aspiradora en posición vertical.
- Repliegue el mango telescópico de succión por completo.
- Encaje la tobera en el sujetador del soporte en la aspiradora.

De esta manera, es más fácil trasladar o guardar la aspiradora.

 Por razones de seguridad no levante la aspiradora usando la manija de transporte del contenedor de polvo.

Mantenimiento

 Apague siempre la aspiradora para realizar trabajos de mantenimiento y desconecte el cable de alimentación del tomacorriente de pared.

Vaciar el contenedor de polvo (Fig. 19–24)

- Vacíe el contenedor de polvo antes de que el polvo haya alcanzado la marca de **máx.** en el contenedor de polvo.
- Jale la manija del contenedor de polvo hacia arriba.
- Saque el contenedor de polvo hacia arriba.

El contenido del compartimento de polvo se puede desechar con los desperdicios residenciales normales, siempre que solo contenga polvo residencial general.

- Mantenga el contenedor de polvo cerca de la basura para que se alcance tan poco polvo como sea posible.
- Presione el botón amarillo de liberación en el fondo del contenedor de polvo.

La compuerta inferior se abrirá y el polvo saldrá.

- Cierre la compuerta inferior firmemente. Debería hacer clic al encajar.
- Inserte el contenedor de polvo en la aspiradora hacia abajo de manera que encaje en su lugar y escuche un clic.
- Empuje la manija hacia abajo.

Limpiar el contenedor de polvo

Limpiar el contenedor de polvo conforme sea necesario.

- Limpie el contenedor de polvo con agua y jabón líquido para platos.

- Seque el contenedor de polvo con cuidado.

Limpieza del marco para filtro (Figs. 25 + 26)

En el contenedor de polvo hay un marco para filtro desmontable. Se debe limpiar si está evidentemente sucio.

- Coloque el contenedor de polvo abierto y vacío sobre su parte frontal.
- Libere el marco para filtro y retírelo.
- Vacíe el marco para filtro y enjuáguelo bajo agua fría corriente.



¡No use detergente!

¡No use objetos puntiagudos ni afilados!

¡Seque el marco para filtro con cuidado!

- Inserte el marco para filtro seco en el contenedor de polvo de manera que encaje en su lugar y escuche un clic.

Limpieza del filtro de polvo fino

El filtro de polvo fino está provisto de una función de auto-limpieza. Cuando alcanza un grado especificado de suciedad, la aspiradora se apaga automáticamente durante aprox. 20 segundos y realiza un proceso de limpieza. Escuchará la ejecución de este proceso. El botón ComfortClean en la aspiradora se ilumina en amarillo.

Cómo iniciar la función de auto limpieza ComfortClean manualmente (Fig. 27)

Si está aspirando una gran cantidad de polvo a la vez, se debe iniciar la función de auto limpieza ComfortClean manualmente durante una interrupción de aspi-

ración o de inmediato. Esto permite que la aspiradora logre el mejor desempeño de limpieza de nuevo y de inmediato.

- Con la aspiradora encendida, pulse el botón ComfortClean durante por lo menos dos segundos.

La aspiradora se apaga automáticamente durante aprox. 20 segundos y se efectúa un proceso de limpieza que puede provocar ruido operativo.

El botón ComfortClean de la aspiradora se ilumina en amarillo.

Después, la aspiradora se volverá a encender automáticamente y funcionará con el ajuste seleccionado previamente.

También recomendamos vaciar y limpiar el contenedor de polvo fino una o dos veces al año (consulte “Preguntas más comunes - Limpieza manual del filtro de polvo fino”).

Cómo reemplazar los atrapa-fibras (Figs. 28 + 29)

(solo es posible para modelos que incluyen una tobera ajustable incluida como estándar)

Los atrapa fibras en la entrada de succión de la tobera reversible se pueden reemplazar. Revíselos cada cierto tiempo y reemplácelos si nota que el pelo se ha desgastado.

- Levante los atrapa fibras de las ranuras. Para hacerlo, utilice una herramienta adecuada, por ejemplo, un desarmador de cabeza plana.
- Instale los nuevos atrapa fibras.

Las piezas de reemplazo están disponibles en su distribuidor Miele o mediante el Servicio Técnico de Miele.

Limpieza y cuidado

 Peligro de descarga eléctrica debido a la tensión de red.

Incluso cuando los aparatos están desconectados, continúa habiendo tensión de red.

Desconecte la clavija de la base del enchufe antes de llevar a cabo cualquier limpieza.

Aspirador y accesorios

 Peligro de descarga eléctrica debido a la tensión de red.

La humedad en el interior del aspirador podría dar lugar a descargas eléctricas.

No sumerja nunca el aspirador ni los accesorios en agua.

Siga las instrucciones especiales de limpieza para el contenedor de polvo y el marco para filtro en “Mantenimiento” y para el filtro de polvo fino, el pre-filtro y el contenedor de polvo fino en “Preguntas más comunes”.

Limpie el aspirador y todos los accesorios de plástico con un producto de limpieza común para plásticos.

 Daños causados por el uso de productos de limpieza inadecuados.

Todas las superficies son sensibles a los arañazos. Todas las superficies pueden desteñirse o modificarse si entran en contacto con un detergente inadecuado.

No utilice productos de limpieza abrasivos, limpiacristales, limpiadores multiuso ni productos de cuidado que contengan aceites.

¿Qué hacer si ...?

La mayor parte de las anomalías que se producen en el día a día las podrá solucionar usted mismo. En muchos casos se puede ahorrar tiempo y dinero, ya que evitará la intervención de Servicio Técnico.

Las siguientes tablas le ayudarán a encontrar las causas de un fallo o error, y corregirlo.



Riesgo de descarga eléctrica debido al voltaje.

El voltaje de alimentación es aplicado al aparato incluso si está apagado.

Antes de encargarse de cualquier problema, desconecte el aparato del tomacorriente.

Problema	Causa y solución
<p>La aspiradora se apaga automáticamente.</p>	<p>Un limitador de temperatura apaga automáticamente la aspiradora si se calienta demasiado. Esto puede ocurrir cuando los conductos de aire están bloqueados por objetos voluminosos.</p> <ul style="list-style-type: none"> ■ Apague de inmediato la aspiradora utilizando el interruptor de pedal de Encendido/Apagado ①. Apáguela y desenchúfela en el tomacorriente. <p>Después de eliminar la falla, espere aproximadamente de 20 a 30 minutos para permitir que la aspiradora se enfríe. Luego puede volver a encenderla.</p>
<p>El botón ComfortClean se ilumina en amarillo.</p>	<p>La aspiradora realiza un proceso automático de limpieza que usted puede escuchar.</p> <ul style="list-style-type: none"> ■ Espere aprox. 20 segundos hasta que termine este proceso de limpieza.
<p>El botón ComfortClean se ilumina en rojo. La aspiradora se cambia sola al nivel de potencia más bajo.</p>	<p>El contenedor de polvo está lleno.</p> <ul style="list-style-type: none"> ■ Vacíe el contenedor de polvo. <p>El pre-filtro está sucio.</p> <ul style="list-style-type: none"> ■ Limpie el pre-filtro (consulte “Preguntas más comunes - limpiar el pre-filtro”). <p>El filtro de polvo fino está sucio.</p> <ul style="list-style-type: none"> ■ Limpie el filtro de polvo fino en la siguiente oportunidad disponible (consulte “Preguntas más comunes - Limpieza manual del filtro de polvo fino”).

Problema	Causa y solución
La potencia de limpieza se redujo.	El pre-filtro está sucio. ■ Limpie el pre-filtro (consulte “Preguntas más comunes - limpiar el pre-filtro”).
	El contenedor de polvo fino está lleno. ■ Vacíe y limpie el contenedor de polvo fino en la siguiente oportunidad disponible (consulte “Preguntas más comunes - Limpieza manual del filtro de polvo fino”).

Preguntas más comunes

 Siempre apague la aspiradora antes de intentar solucionar una falla y desconéctelo.

Limpieza del pre-filtro (Figs. 30 + 31)

El pre-filtro está ubicado en la parte posterior de la aspiradora. Se debe limpiar si está evidentemente sucio.

- Saque el contenedor de polvo.
- Libere la manija del pre-filtro y retire el pre-filtro.
- Enjuague el pre-filtro bajo agua fría corriente.

 ¡No use detergente!
¡No use objetos puntiagudos ni afilados!
¡Seque el pre-filtro con cuidado!

- Vuelva a colocar el filtro seco en el contenedor de polvo y cierre la manija.
- Vuelva a introducir el contenedor de polvo en la aspiradora.

Limpieza manual del filtro de polvo fino (Fig. 32-37)

Deje que se seque por 24 horas.



- Saque el contenedor de polvo.
- Libere el contenedor de polvo fino en la dirección de la flecha y sáquelo.
- Deje que corra un poco de agua en la abertura en la parte superior del contenedor de polvo fino.

- Agite suavemente el contenedor de polvo fino hacia adelante y hacia atrás.

Este enjuague eliminará el polvo.

- Sacuda para que el agua salga de la abertura.
- Libere la parte superior de manera que la marca apunte al símbolo .
- Con cuidado levante el filtro de polvo fino para sacarlo del contenedor de polvo fino.
- Limpie el exterior del filtro de polvo fino bajo agua fría corriente.

 No limpie el interior del filtro de polvo fino.
No use detergente.
No use objetos puntiagudos ni afilados y no cepille el filtro de polvo fino. Tras la limpieza, deje que el filtro de polvo fino se seque durante un mínimo de 24 horas.

- Limpie el contenedor de polvo fino con agua y un detergente suave.
- Seque con cuidado el contenedor de polvo fino.
- Inserte el filtro de polvo fino seco en el contenedor de polvo fino seco de manera que la marca apunte al símbolo .
- Asegure la parte superior de manera que la marca apunte al símbolo .
- Vuelva a insertar el contenedor de polvo fino en la aspiradora y asegúrelo en su lugar.
- Vuelva a introducir el contenedor de polvo en la aspiradora.

Servicio de Atención al Cliente

Contacto en caso de anomalías

En caso de fallas que no pueda solucionar por usted mismo, comuníquese con su Distribuidor Autorizado Miele o bien, con Servicio Post-venta de Miele.

La información de contacto para el Servicio de Atención al Cliente de Miele se puede encontrar al final de este documento.

Garantía

La duración de la garantía es de 2 años.

Para obtener información adicional sobre las condiciones de garantía en su país, póngase en contacto con Servicio Post-venta de Miele.

Accesorios opcionales

Asegúrese de seguir las instrucciones de limpieza y cuidado de su fabricante de pisos.

Utilice solo accesorios auténticos con el logotipo de "Miele ORIGINAL". Esto asegurará que se mantenga la potencia de succión de la aspiradora y que se pueda obtener el mejor resultado de limpieza posible.

Tenga en cuenta que la garantía de la aspiradora no cubre las fallas y los daños ocasionados por el uso de accesorios que no tengan el logotipo de "Miele ORIGINAL".

Accesorios opcionales

Los accesorios Miele originales están disponibles en la tienda web de Miele, en el Servicio de Atención al Cliente de Miele y en su distribuidor Miele.

Los accesorios Miele originales están identificados por el logotipo de "Miele ORIGINAL" en el empaque.



Con 3D4U, Miele también ofrece accesorios gratuitos para descargar de su impresora 3D (www.miele.com, servicio, 3D4U).

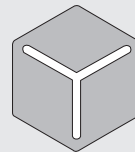

3 D 4 U

Algunos modelos vienen de fábrica con uno o más de los siguientes accesorios.

Herramientas / cepillos para pisos

Turbobrush TurboTeQ (STB 305-3)

Este cepillo es ideal para limpiar alfombras de pelo corto.

Cepillo para pisos Parquet Twister con cabeza giratoria (SBB 300-3)

Con cerdas naturales para aspirar pisos duros lisos y pequeños espacios.

Cepillo para pisos Parquet Twister XL con cabeza giratoria (SBB 400-3)

Con cerdas naturales para aspirar rápidamente pisos duros lisos y pequeños espacios.

Otros accesorios

Mini TurboCepillo (STB 101)

Para limpiar tapizados, colchones o asientos de automóviles, etc.

Cepillo universal (SUB 20)

Para limpiar libros, estanterías, etc.

Cepillo para radiadores (SHB 30)

Para limpiar radiadores, estantes estrechos y grietas.

Tobera para colchón (SMD 10)

Para limpiar tapizados, colchones, almohadones, cortinas, cobertores, etc.

Tobera plana de 30 cm (12") (SFD 10)

Tobera extra larga para grietas para limpiar en pliegues, grietas y esquinas.

Tobera plana de 56 cm (22") (SFD 20)

Tobera para grietas flexible para limpiar sitios de difícil acceso.

Tobera para tapizados XL (SPD 20)

Tobera para tapizados ancha para limpiar tapicerías, colchones y cojines.

es - POLIZA DE GARANTIA - Aspiradoras México

Lo que cubre la garantía y por qué periodo se extiende:

Miele S.A. de C.V. garantiza la compra original de este electrodoméstico marca Miele que el comprador con domicilio en los Estados Unidos Mexicanos haya realizado a un distribuidor autorizado, tienda o a la empresa misma de:

- a. Cualquier defecto de fabricación en sus materiales, mano de obra, partes y/o componentes que generen fallas en el funcionamiento y/o desempeño del equipo con base en las especificaciones técnicas incluidas en el manual de uso y manejo del mismo.
- b. El periodo de garantía para el electrodoméstico, sus accesorios, partes y/o componentes, es de 2 años a partir de la fecha de instalación.
- c. La garantía no cubre daños o defectos en los siguientes casos:
 - Cuando el equipo ha sido utilizado en condiciones distintas a las normales.
 - Cuando el equipo no ha sido operado con base en las instrucciones y/o manual de uso que lo acompaña.
 - Cuando el equipo ha sido instalado, alterado o reparado por terceros no autorizados por Miele México.
 - Cuando el equipo ha sido extraído de su empaque original y no cuenta con los sellos de seguridad al momento de ser realizada su instalación por parte de un Técnico Autorizado Miele.
- d. Cualquier desperfecto o falla ocasionada por una instalación deficiente realizada por algún técnico distinto al Servicio Técnico Autorizado de Miele invalida la garantía. La empresa no se hará responsable por reclamaciones de Cliente Final derivadas de una instalación deficiente por un tercero no autorizado por Miele México.
- e. El Técnico Autorizado Miele, al momento de realizar la instalación, sellará la Póliza de Garantía de cada equipo instalado con su nombre, firma y fecha de instalación.
- f. En caso de equipos "Free-Standing", la tienda o Distribuidor Autorizado Miele sellará la Póliza de Garantía de cada equipo vendido con su nombre, firma y fecha de venta.
- g. Miele México desconoce cualquier otra garantía expresa o implícita en el equipo o cualquier otra garantía que haya sido ofrecida por un tercero.
- h. Miele México no asume ninguna responsabilidad o cualquier otra obligación con respecto a daño a personas o bienes que resulte del uso de algún equipo de nuestra marca o sus accesorios, partes, componentes, refacciones, etc., cuando dicho equipo, accesorios, partes, componentes, refacciones, etc., no hayan sido comprados a algún distribuidor, tienda, etc., autorizado por Miele México.
- i. Cualquier compra de equipos, accesorios, partes, componentes, refacciones, etc., de cualquier otro origen, distribuidor o tienda no autorizados por Miele México será bajo el propio riesgo del comprador.

Procedimiento para hacer efectiva la garantía:

Si este electrodoméstico resulta defectuoso y se encuentra dentro del periodo de garantía, el comprador deberá:

- a. Presentar el electrodoméstico defectuoso en el Centro de Servicio abajo indicado y presentar la Póliza de Garantía debidamente sellada por el técnico que lo instaló. Esta garantía incluye los gastos de transportación del electrodoméstico razonablemente erogados que deriven de su cumplimiento dentro de la red de servicio de Miele.
- b. Los establecimientos en los Estados Unidos Mexicanos donde se puede hacer efectiva la garantía son los siguientes:

Miele SA de CV
Miele Experience Center
Arquimedes 43
Col. Chapultepec Polanco.
C.P.11560
Ciudad de México.

Tel. 800 MIELE 00
(800 64353 00)

Correo electrónico:
info@miele.com.mx

Exclusión de otras garantías:

Excepto por la garantía limitada ofrecida en este documento, Miele desconoce cualquier otra garantía expresa o implícita con respecto al electrodoméstico, aparato eléctrico o electrónico. Cualquier garantía de comercialización o propiedad para un propósito en particular, está limitada en su duración o término a la garantía limitada otorgada en este documento.

es - POLIZA DE GARANTIA - Aspiradoras México

Limitantes de responsabilidad para daños especiales, incidentales o consecuenciales:

Miele no asume ninguna responsabilidad o cualquier otra obligación con respecto a daño a personas o bienes que resulte del uso de algún electrodoméstico de nuestra marca o sus accesorios, partes, componentes, refacciones, etc., cuando dicho electrodoméstico, accesorios, partes, componentes, refacciones, etc., no hayan sido comprados a algún distribuidor, tienda, etc., autorizado por Miele. Cualquier compra de un electrodoméstico, accesorios, partes, componentes, refacciones, etc., de cualquier otro origen, distribuidor o tienda no autorizados será bajo el propio riesgo del comprador. Miele específicamente no se responsabiliza, directa o indirectamente, y desconoce cualquier daño incidental, especial o consecencial o cualquier otro tipo de daño derivado de cualquier incumplimiento, agravio, falta de responsabilidad o de cualquier otra teoría legal derivado del mal uso de este producto, al no seguir las indicaciones estipuladas en el manual.

Leyes de los Estados Unidos Mexicanos:

Las limitaciones contenidas en la presente garantía limitada serán válidas en la medida en que lo permitan las leyes de los Estados Unidos Mexicanos.

Servicios:

Para mayor información sobre cualquier aspecto relacionado con la presente garantía o con el electrodoméstico amparado por la misma, y para obtener partes, componentes, consumibles y accesorios, favor de contactar a:

Miele SA de CV
Miele Experience Center
Arquimedes # 43
Col. Polanco Chapultepec
Delg. Miguel Hidalgo
C.P. 11560 México, D.F.

Servicio post venta:
Tel. 800 MIELE 00
(800 64353 00)

Correo electrónico:
info@miele.com.mx
www.miele.com.mx

Miele SA de CV
Miele Experience Center
Arquimedes 43
Col. Chapultepec Polanco.
C.P.11560
Ciudad de México.

Tel. 800 MIELE 00
(800 64353 00)

Correo electrónico:
info@miele.com.mx

MIELE S.A. de C.V.
MIELE EXPERIENCE CENTER

Arquímedes No. 43
Colonia Polanco Chapultepec
Alcaldía Miguel Hidalgo
C.P. 11560, Cd. de México

800 MIELE 00
info@miele.com.mx
www.miele.com.mx

Dirección del fabricante

Miele & Cie. KG
Carl-Miele-Straße 29
33332 Gütersloh
Alemania

Veillez indiquer le modèle et le numéro de série de votre appareil lorsque vous contactez le service à la clientèle.

Canada
Importateur
Miele Limitée

Siège social au Canada et Centre Miele

161 Four Valley Drive
Vaughan, ON L4K 4V8
www.miele.ca

Service à la clientèle

Téléphone : 1-800-565-6435
customercare@miele.ca

Allemagne

Fabricant

Miele & Cie. KG
Carl-Miele-Straße 29
33332 Gütersloh

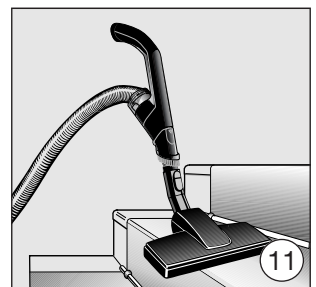
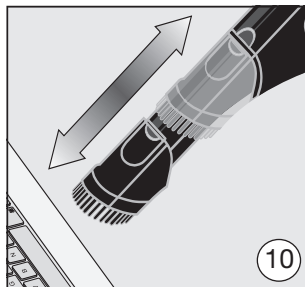
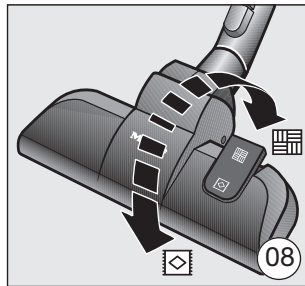
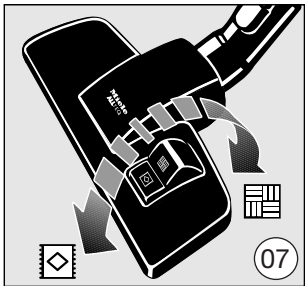
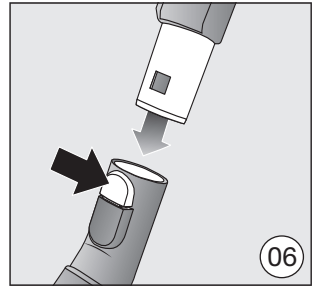
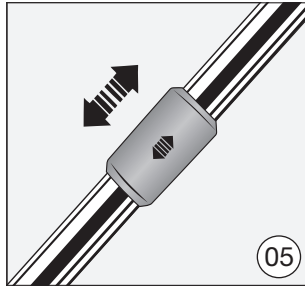
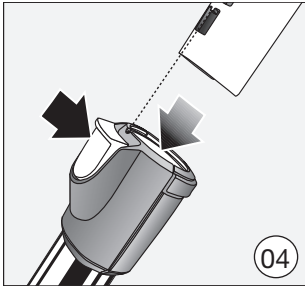
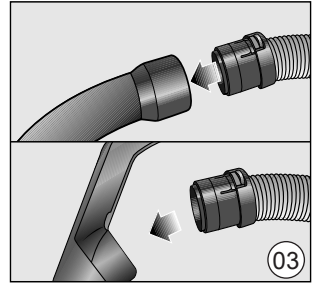
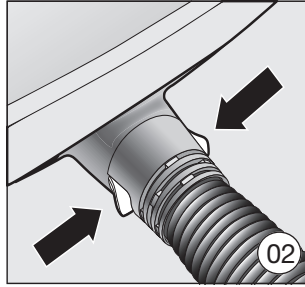
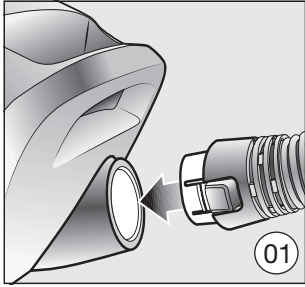

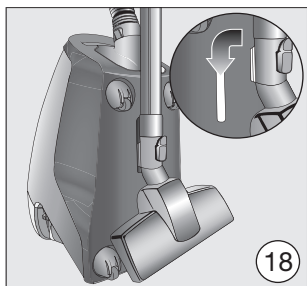
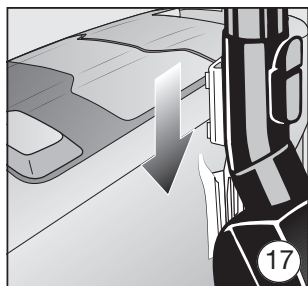
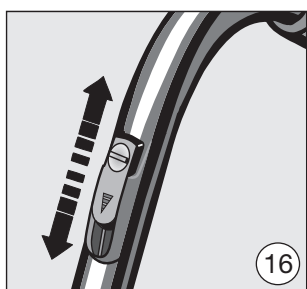
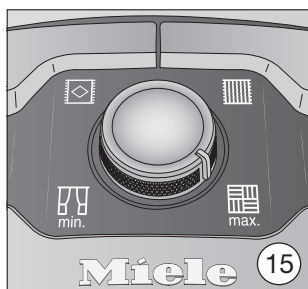
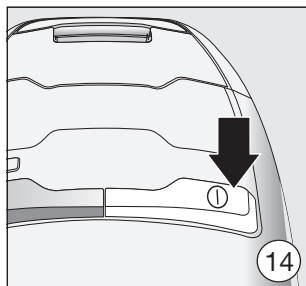
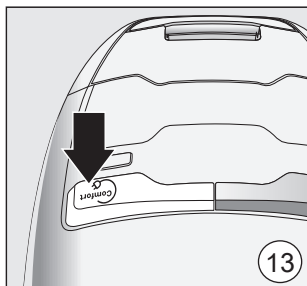
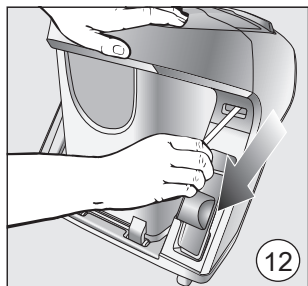

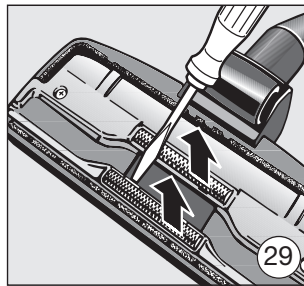
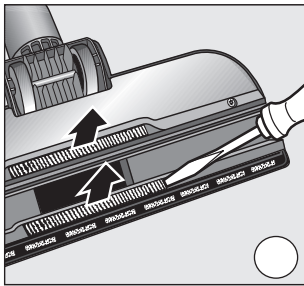
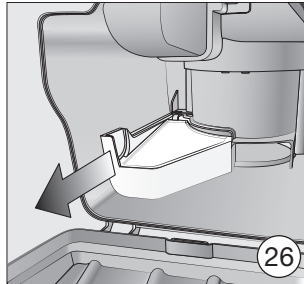
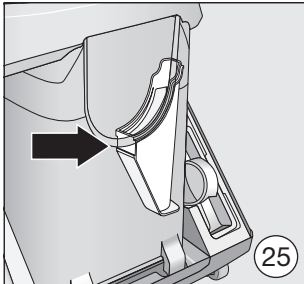
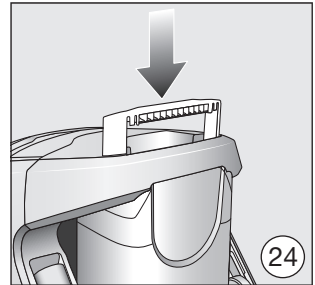
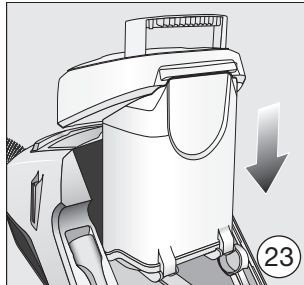
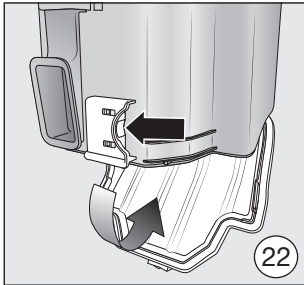
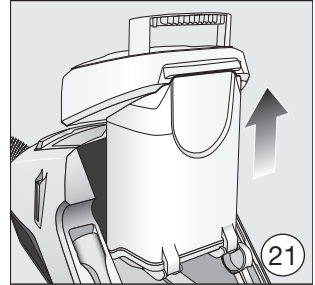
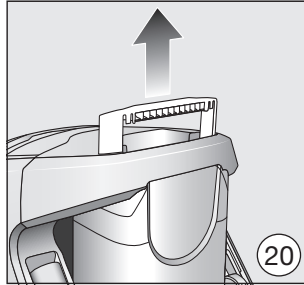
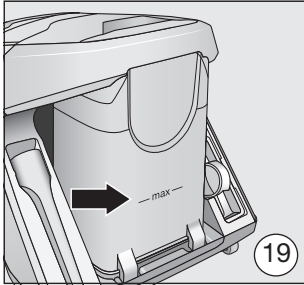

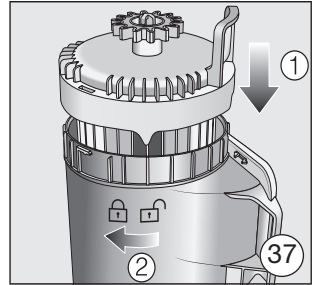
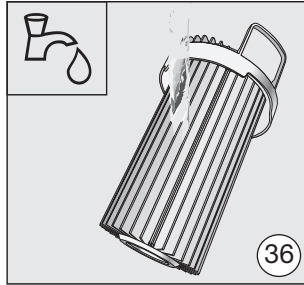
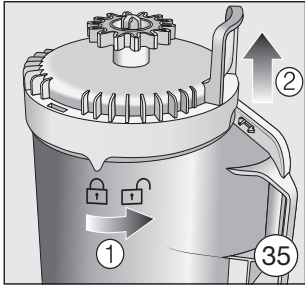
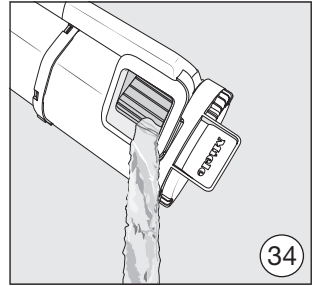
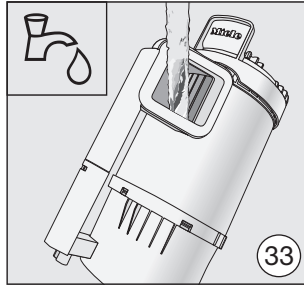
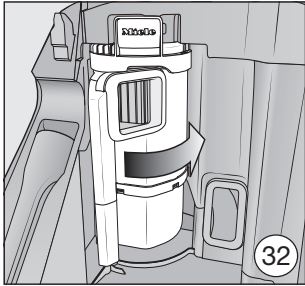
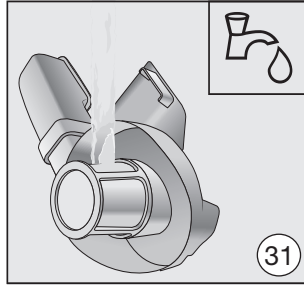
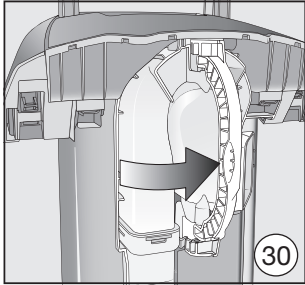

Miele

**Please have the model and serial number
of your appliance available when
contacting Customer Service.**

U.S.A.

Miele, Inc.

National Headquarters

9 Independence Way
Princeton, NJ 08540
www.mieleusa.com

Customer Support

Phone: 888-99-MIELE (64353)
info@mieleusa.com

International Headquarters

Miele & Cie. KG
Carl-Miele-Straße 29
33332 Gütersloh
Germany

Canada

**Importer
Miele Limited**

Headquarters and Miele Centre

161 Four Valley Drive
Vaughan, ON L4K 4V8
www.miele.ca

Customer Care Centre

Phone: 1-800-565-6435
905-532-2272
customercare@miele.ca